

# Dell™ Latitude™ C800 用户指南

## 关于您的计算机

[用户须知](#)  
[功能和选项](#)  
[正面视图](#)

## 安装和操作

[使用计算机](#)  
[连接设备](#)  
[密码和安全保护](#)  
[携带计算机旅行](#)  
[卸下和更换部件](#)

## 为计算机供电

[交流适配器和电池](#)  
[节省电量](#)

## 使用系统设置程序

## 重新安装软件

## 解决问题

[查找解决方案](#)  
[Dell 诊断程序](#)  
[理解错误信息](#)

## 获得帮助

[帮助概览](#)  
[与 Dell 联络](#)

## 技术规格

## 其它信息

[管制通告](#)  
[保修与退回规定](#)

型号 PP01X

---

## 注、注意和警告

 **注：**注表示可以帮助您更好地使用计算机的重要信息。

**注意：**注意表示可能会损坏硬件或导致数据丢失，并告诉您如何避免此类问题。

 **警告：**警告表示潜在的危險，如果不避免这些危險，可能会导致轻度或中度的人身伤害。

---

本文件中的信息如有更改，恕不另行通知。

© 2000-2001 Dell Computer Corporation. 版权所有，翻印必究。

未经 Dell Computer Corporation 书面许可，严禁以任何形式进行复制。

本文件中使用的商标：**Dell**、**Dimension**、**Dell Precision**、**Latitude**、**Inspiron**、**OptiPlex**、**ExpressCharge**、**HyperCool**、**DellWare**、**TrueMobile** 和 **AccessDirect** 是 Dell Computer Corporation 的商标；**Microsoft**、**Windows**、**Windows NT** 和 **MS-DOS** 是 Microsoft Corporation 的注册商标；**3Com** 是 3Com Corporation 的注册商标；**Intel** 和 **Pentium** 是 Intel Corporation 的注册商标；**GeForce2 Go** 是 NVIDIA Corporation 的商标；**能源之星** 是美国环境保护局的注册商标。作为**能源之星**的伙伴公司，Dell 确认本产品符合**能源之星**关于节能的规定。

本说明文件中提及的其它商标和产品名称是指拥有相应商标和名称的公司或其制造的产品。Dell 对不属于本公司的商标和产品名称不拥有任何专利权。

以下产品通告适用于包括 DVD-ROM 驱动器的 Macrovision Corporation 的产品：

本产品包括版权保护技术，该版权保护技术受 Macrovision Corporation 和其它权利所有者所拥有的部分美国专利权和和其它知识产权的保护。此版权保护技术的使用必须经 Macrovision Corporation 授权，且仅适用于家庭和它有限场所观看（除非 Macrovision Corporation 另有授权）。禁止反向工程或反编译。

---

937XK A02 2001 年 6 月 5 日

[返回目录页面](#)

## 交流适配器和电池：Dell™ Latitude™ C800 用户指南

- [关于交流适配器](#)
- [连接交流适配器](#)
- [关于电池](#)
- [更换电池槽中的电池](#)
- [在模块化托架中安装电池](#)
- [检查电池电量](#)
- [电池电量警告](#)
- [为电池充电](#)
- [检测电池问题](#)
- [电池的处理](#)

---

### 关于交流适配器

- 1 无论计算机是否打开，您均可以将交流适配器连接至计算机。
- 1 交流适配器可以与世界各地的电源插座配合使用。但是，电源连接器则因国家和地区的不同而有所差异。在国外使用交流电源时，您可能需要获得该国家或地区专用的新电源电缆。
- 1 如果计算机已连接至 Dell 对接设备，您可以将交流适配器连接至对接设备，从而使用交流电源运行计算机。

 **注：**如果使用交流电源为已安装电池的计算机供电，交流适配器将对电池充电（如果需要）并保持电池的电量。

**注意：**使用交流适配器为计算机供电或为电池充电时，为避免交流适配器过热，请将其置于通风处，例如桌面或地板上。请勿在通风条件较差的环境中（例如便携包内）使用交流适配器。

---

### 连接交流适配器



---

### 关于电池

- 1 标准配备的计算机在电池槽中装有一个已部分充电的锂离子电池，可以在不能使用电源插座时为计算机供电。Dell 建议您在为计算机供电之前，先将电池充满电。有关节省电池电量的信息，请参阅“[节省电量](#)”。
- 1 要延长电池使用时间，请在模块化托架中安装第二个电池。

 **警告：**请勿刺破、拆开或焚烧计算机电池。如果电池处理不当，可能会发生火灾或化学烧伤的危险。请勿将电池暴露于温度超过 60 摄氏度 (C) (140 华氏度 [F]) 的环境中。请将电池放在远离儿童的地方。处理损坏或泄漏的电池时请千万小心。如果电池已损坏，可能会漏出电解液，从而导致人身伤害。

- 1 单个充满电的 8 单元锂离子电池可以使用大约 2-4 小时；两个充满电的锂离子电池可以使用大约 4-8 小时。电池的实际性能视所启用的电源管理功能和所使用的应用程序不同而有所差异。
- 1 如果计算机中安装了两个电池，计算机将首先使用电量较高的电池，直至两个电池的电量相同。然后同时使用两个电池。交流适配器首先为电池槽中的电池充电。
- 1 [集成电量表](#)使您可以在将电池插入计算机之前，先检查电池的电量。
- 1 电池的自测试功能会在电池电量不足等情况下向您发出警报。
- 1 在正常室温下充电时，电池的寿命大约为 400 个放电/充电周期。

- 1 激活等待模式时，计算机可以使用充满电的电池运行大约一周。
- 1 如果您准备存放计算机，请断开与所有设备的连接并关闭计算机。如果您准备长期存放计算机，请卸下电池。电池经过长期存放后，电量将会耗尽。如果您打算使用经长期存放的电池运行计算机，请先将电池充满电。
- 1 请勿将锂离子电池与普通的家庭废品一起丢弃。有关详情，请参阅“[电池的处理](#)”。
- 1 锂离子电池的使用寿命要长于普通电池，您无需经常更换。您可以随时为电池充电，而不用担心是否会降低其充电性能；充电之前无需耗尽电池电量。

---

## 更换电池槽中的电池

**⚠ 警告：**使用型号不正确的电池可能导致火灾或爆炸。更换电池时，请仅使用从 Dell 购买的相同或同类的电池。您可以将您的计算机电池用于除 Latitude CS 或 CSx 计算机以外的任何一种 Latitude C 系列计算机。请勿尝试在 CS 或 CSx 计算机上使用该电池，也不要将这些计算机中的电池用于您的计算机。

**注意：**为避免丢失数据，请勿在计算机打开时更换电池，除非计算机已连接至电源插座或者已安装了第二个电池。

**注意：**您的计算机只能使用锂离子电池，它不支持镍金属氢化物 (NiMH) 电池。

在安装新电池之前，可以按下[电池检测按钮](#)来检查电池电量。如果电池电量已完全耗尽，电量表上的指示灯将不会亮起。

要更换电池槽中的电池：

1. 保存工作，并关闭所有打开的文件和应用程序。
2. 如果计算机处于对接状态，请断开对接。
3. 如果模块化托架中已安装了电池，请转至步骤 5。

**注意：**如果您选择在计算机处于等待或休眠模式时更换电池，则您最多有 2 分钟时间来完成电池更换操作。2 分钟后，计算机将关闭，未保存的数据将丢失。

4. 如果计算机仅在电池槽中安装了一个电池，而您要更换这一电池，请将计算机连接至电源插座，或按以下方法之一保存数据：
  - 1 使用[等待模式](#)。
  - 1 使用[休眠模式](#)。
5. 合上计算机显示屏，翻转计算机，并卸下电池。



6. 将新电池稳定地滑入电池槽。电池完全就位时，您将会听到咔嚓声。
7. 根据当前计算机所处的电源管理模式，按下电源按钮或打开显示屏以恢复正常操作。

您也可以[在模块化托架中安装第二个电池](#)。

---

## 在模块化托架中安装电池

**注意：**为避免丢失数据，请勿在计算机打开时更换电池，除非计算机已连接至电源插座或者已安装了第二个电池。

**注意：**您的计算机只能使用锂离子电池，它不支持镍金属氢化物 (NiMH) 电池。

 **注：**以下步骤仅适用于更换模块化托架中安放的存储模块。如果您在闲置的模块化托架中安装电池，则可以热交换电池（即在计算机打开时插入电池）。

1. 保存工作，并关闭所有打开的文件和应用程序。
2. 如果计算机处于对接状态，请断开对接。
3. 如果您的计算机未安装 BayManager，请转至步骤 4。

如果您的计算机运行的是已安装 BayManager 的 Microsoft® Windows® Me，请执行以下步骤，然后转至步骤 6：

- a. 在 Windows 系统图标盒中双击  图标，屏幕将显示 BayManager 窗口。
  - b. 单击“Remove/Swap”（卸下/交换）按钮。
4. 请按以下方法之一保存数据，然后转至步骤 5：
    - 1 使用 [等待模式](#)。
    - 1 使用 [休眠模式](#)。
  5. [卸下模块化托架中安装的设备](#)。
  6. 将新电池稳定地滑入模块化托架。电池完全就位时，您将会听到咔嗒声。
  7. 如果您的计算机运行的是已安装 BayManager 的 Windows Me，请单击“OK”（确定），然后再次单击“OK”（确定）关闭 BayManager 窗口。
  8. 根据当前计算机所处的电源管理模式，按下电源按钮或打开显示屏以恢复正常操作。

---

## 检查电池电量

请按指示灯旁边的电池检测按钮。亮起的指示灯数量表示电池的大约剩余电量。

### 电池电量表和检测按钮



指示灯	剩余电量百分比或说明
5	81 - 100
4	61 - 80
3	41 - 60
2	21 - 40
1	1 - 20；请在使用电池之前为其充电
0	完全耗尽或永久性故障 <sup>1</sup>
快速闪烁	暂时性故障或可恢复故障，例如过热 <sup>2</sup>

<sup>1</sup>如果在计算机中安装有故障的电池， 指示灯将呈琥珀色快速闪烁。要购买新电池，请[致电 Dell](http://www.dell.com) 或访问 Dell Web 站点 <http://www.dell.com> 请正确处理旧电池。

<sup>2</sup>请先让电池冷却几分钟，然后再检测充电级别。

---

## 电池电量警告

**注意：**看到电池低电量警告时，请立即保存工作，然后更换电池或将计算机连接至电源插座。

**注意：**为避免丢失数据（及可能损坏硬盘驱动器上的数据区域），请在出现第二次电池低电量警告后立即保存工作，然后将计算机连接至电源插座，或者将计算机置入等待模式。如果电池电量完全耗尽，计算机将在未正常关闭已打开文件的情况下关闭。

警告（如果未连接交流适配器）	指示灯	剩余电池使用时间	计算机响应
第一次电池低电量警告	呈琥珀色闪烁	大约 15 分钟	如果不再发生任何活动，将进入休眠模式并关闭计算机。如果计算机没有休眠文件，将进入等待模式。
第二次电池低电量警告	呈琥珀色稳定亮起	大约 5 分钟	如果不再发生任何活动，将进入休眠模式。如果计算机没有休眠文件，将进入等待模式。  如果在出现第二次低电量警告时已经处于等待模式，将立即进入休眠模式。如果禁用休眠模式，将重新进入等待模式。

## 为电池充电

- 每次将计算机连接至电源插座时，或者在已连接至电源插座的计算机中安装电池时，计算机均会检查电池的电量。如果需要，计算机将使用 Dell ExpressCharge™ 技术为电池充电。
- 如果计算机处于关闭状态并已连接至电源插座，则 ExpressCharge 技术可在大约一小时内为电量完全耗尽的电池充满电。否则，充电时间将视您正在使用的设备和运行的程序而定。
- 指示灯在充电期间呈绿色稳定亮起。
- 充电周期完成时，指示灯开始闪烁。指示灯闪烁时，交流适配器使用点滴式充电方式为电池充满电。指示灯将继续闪烁，直至您卸下电池或者从电源插座上断开计算机的连接。
- 如果计算机中安装了两个电池，交流适配器将首先为电池槽中的电池充电，然后为模块化托架中的电池充电。

**注意：**如果电池由于在计算机中使用或处于较热的环境中而发热，请遵循以下预防措施：

- 交流适配器连接至计算机时，将不会为热电池充电。由于对热电池进行充电会缩短电池的寿命，并且可能会损坏电池和计算机，因此该功能非常重要。
- 如果指示灯呈绿色和琥珀色交替闪烁，则表示电池过热，不能充电。如果此时计算机已经连接至电源插座，请从电源插座拔下计算机的电源插头，使计算机和电池恢复至室温。然后将计算机重新连接至电源插座并继续为电池充电。
- 如果不能恢复至室温，电池将在充满电之前停止充电。

 **注：**将电池放在计算机中的时间可以根据您的需要而定。电池的集成电路可以防止对其过度充电。

## 检测电池问题

为避免在计算机中安装有故障的电池，请按 [电池检测按钮](#) 检查电池的电量。如果电池电量已完全耗尽，则不会有电池电量指示灯亮起。电池问题可能会使电池无法充满电，并导致无法预料的后果。

安装电池后的指示灯	问题	措施
绿色和琥珀色交替闪烁	电池过热，不能充电	关闭计算机，使电池和计算机冷却至室温。
执行以下操作后 4 秒钟内呈琥珀色：  1 连接或断开连接交流适配器  或  1 按电源按钮	电池有故障	更换电池。 <a href="#">致电 Dell</a> 或访问 Dell Web 站点 <a href="http://www.dell.com">http://www.dell.com</a>
呈琥珀色快速闪烁	电池有故障	更换电池。 <a href="#">致电 Dell</a> 或访问 Dell Web 站点 <a href="http://www.dell.com">http://www.dell.com</a>

## 电池的处理

电池不能再充电时，请致电本地的废品处理机构或环保机构，获取有关处理计算机锂离子电池的建议。要购买新电池，请[致电 Dell](#) 或访问 Dell Web 站点 <http://www.dell.com>

 **警告：**如果电池已损坏，或者无法再充电，请及时并正确地处理电池。请勿将电池与家庭废品一起丢弃。请致电当地的废品处理机构或环保机构，获取有关处理电池的建议。

[返回目录页面](#)

[返回目录页面](#)

## 连接设备：Dell™ Latitude™ C800 用户指南

- [背面视图](#)
- [左侧视图](#)
- [右侧视图](#)
- [外部显示器](#)
- [并行设备](#)
- [对接设备](#)
- [USB 设备](#)
- [鼠标、外部键盘和外部数字小键盘](#)
- [串行设备](#)
- [交流适配器](#)
- [红外线传感器](#)
- [调制解调器](#)
- [网络](#)
- [电视和数字音频](#)
- [音频设备](#)
- [IEEE 1394 设备](#)

---

### 背面视图

**注意：**从计算机背面断开外部设备的连接时，请先关闭计算机并等待 5 秒钟，然后再断开设备的连接，以免损坏系统板。

**注意：**为避免计算机过热，请不要在进气孔或风扇附近放置任何物品，也不要将任何物品盖住进气孔或风扇。



- |   |                           |
|---|---------------------------|
| 1 风扇                                    | 5 <a href="#">对接连接器</a>   |
| 2 <a href="#">交流电源连接器</a>               | 6 <a href="#">并行连接器</a>   |
| 3 <a href="#">PS/2 连接器（用于鼠标、键盘或小键盘）</a> | 7 <a href="#">串行连接器</a>   |
| 4 <a href="#">视频连接器</a>                 | 8 <a href="#">USB 连接器</a> |

---

### 左侧视图



1 固定光驱推拉卡舌

2 固定光驱

3 [S 视频电视输出连接器](#)

4 安全缆线孔

5 扬声器

---

### 右侧视图

注意：为避免计算机过热，请不要在进气孔或风扇附近放置任何物品，也不要将任何物品盖住进气孔或风扇。



1 扬声器

2 [可选的网络连接器](#)

3 [可选的调制解调器连接器](#)

4 安全缆线孔

5 硬盘驱动器托架

6 [红外线传感器](#)

7 [IEEE 1394 连接器](#)

8 PC 卡插槽

9 [音频连接器](#)

10 进气孔

---



## 外部显示器



您可以将外部显示器连接至视频连接器。



如果您在[双重显示](#)下运行 Microsoft® Windows® Me 操作系统，您可以将外部显示器用作显示屏的扩展。

**注意：**即使已经合上计算机，也不要将显示器直接放置在便携式计算机上面，否则会导致计算机外壳和显示屏破裂。

1. 确保已关闭外部显示器。将显示器放置在显示器支架、桌面或靠近计算机的其它平面上。
2. 将外部显示器的视频电缆连接至计算机。  
确保拧紧视频电缆连接器上的所有螺钉，从而消除射频干扰 (RFI)。
3. 将外部显示器连接至接地电源插座。如果显示器的电源电缆与显示器之间不是永久性连接，请将电缆连接至显示器。

### 使用外部显示器

将外部显示器连接至计算机后，外部显示器屏幕将在引导计算机时显示视频图像。

按   组合键将视频图像按以下顺序切换：计算机显示屏、显示屏和外部显示器同时显示，或外部显示器。如果已在[系统设置程序](#)中启用了“**External Hot Key**”（外部热键）选项，则请在外部键盘上按 <Scroll Lock><F8> 组合键。

如果您在引导计算机时关闭外部显示器，计算机仍然会将发送视频图像到外部显示器，但是计算机显示屏或外部显示器上均不显示图像。要查看图像，请打开外部显示器，或将视频图像切换到计算机显示屏。

 **注：**如果您使用的外部显示器的分辨率高于显示屏支持的分辨率，系统将禁用同步显示功能。

### 在双重显示模式下使用外部显示器

在 Microsoft Windows Me 操作系统中，您可以将外部显示器用作显示屏的扩展。

1. 连接[外部显示器](#)、[电视](#)或投影机。
2. 单击“**Start**”（开始）按钮，指向“**Settings**”（设置），然后单击“**Control Panel**”（控制面板）。（如果运行 Windows 2000，请双击“**Control Panel**” [控制面板]。）
3. 在“**Control Panel**”（控制面板）窗口中，双击“**Display**”（显示）图标。
4. 在“**Display Properties**”（显示属性）窗口中，单击“**Settings**”（设置）选项卡。
5. 将“**Colors**”（颜色）选项更改为“**256 Color**”（256 色）或“**High Color (16 bit)**”（增强色 [16 位]）。
6. 将“**Screen Area**”（屏幕区域）更改为适当的大小。
7. 单击“**Advanced...**”（高级...）按钮。
8. 在“**RAGE MOBILITY**” 视频驱动程序属性窗口中，选择“**Displays**”（显示）选项卡。
9. 单击“**Monitor**”（监视器）按钮。  
系统将激活双重显示选项。
10. 当屏幕提示您重新启动系统时，单击“**Yes**”（是）。
11. 重新启动系统后，打开“**Control Panel**”（控制面板）中的“**Display**”（显示）图标。
12. 单击“**Settings**”（设置）选项卡。
13. 单击灰色显示的显示器。当系统询问是否启用此显示器时，单击“**Yes**”（是），然后单击“**Apply**”（应用）。

---

## 并行设备



您可以将并行设备（通常为打印机）连接至并行连接器。

## 对接设备



您可以将 Dell 对接设备连接至对接连接器。有关对接计算机的信息，请参阅对接设备附带的说明文件。

---

## USB 设备



您可以将 USB 兼容设备（如鼠标、键盘、打印机或扫描仪）连接至 USB 连接器。

---

## 鼠标、外部键盘和外部数字小键盘



您可以将鼠标、101 或 102 键键盘或者数字小键盘连接至个人系统/2 (PS/2) 连接器。

### 鼠标

如果 [系统设置程序](#) 中的 “**Pointing Device**”（定点设备）选项设置为 “**Touch Pad-PS/2 Mouse**”（触摸板 - PS/2 鼠标）（默认值），则您既可以使用 DualPoint 设备，也可以使用已连接的 PS/2 兼容鼠标。如果断开鼠标的连接，您必须关闭计算机或进入等待模式然后恢复操作，才能使用 DualPoint 设备的高级功能。否则，DualPoint 设备将在标准 PS/2 模式中恢复操作，这样，系统将禁用许多配置功能。

如果您使用的 PS/2 兼容鼠标（非 Microsoft 制造）工作不正常，请重新引导计算机。如果鼠标仍然无法工作，请使用鼠标附带的软盘或 CD 安装驱动程序，并重新引导计算机。

### 外部键盘

您可以同时使用计算机的键盘和外部键盘。将键盘连接至计算机时，系统将自动禁用嵌入式数字小键盘。

外部键盘上的 <Scroll Lock> 键与计算机键盘上的 <Fn> 键作用相同（如果已在 [系统设置程序](#) 中启用了 “**External Hot Key**” [外部热键] 选项）。

### 外部数字小键盘

将外部数字小键盘连接至计算机时，系统将自动禁用计算机键盘上的数字小键盘。集成键盘上的指示灯可以跟踪外部数字小键盘的操作。

---

## 串行设备



您可以将串行设备（例如串行鼠标）连接至串行连接器。

---

## 交流适配器



您可以将 [交流适配器](#) 连接至交流适配器连接器。交流适配器可以将交流电转换成计算机所需的直流电。

无论计算机是否打开，您均可以将交流适配器连接至计算机。

交流适配器可以与世界各地的电源插座配合使用。但是，电源连接器则因国家和地区而异。在国外使用交流电源时，您可能需要获得该国家或地区专用的新电源电缆。

---

## 红外线传感器



计算机的红外线 (IR) 传感器使您可以在未连接电缆的情况下, 将文件从计算机传输至另一台红外线兼容设备。计算机出厂时已禁用红外线传感器。您可以使用系统设置程序[启用红外线传感器](#)。

要在启用红外线传感器后传输文件, 请:

1. 将计算机的红外线传感器与兼容设备的红外线传感器正对。红外线设备可以在红外线光波的 30 度圆锥范围内传输数据, 传输距离最远可达 1 米 (m) (3.3 英尺 [ft])。
2. 启动两个设备上的数据通信软件, 然后开始传输文件。请阅读兼容设备附带的说明文件, 以确保操作正确。

 **注:** 请确保在两个红外线设备之间没有书本、纸张或其它物品, 并且两个设备正对在 30 度圆锥范围内。

### 使用红外线传感器

- 1 此红外线传感器与红外线数据协会 (IrDA) 1.1 (快速 IR) 标准和 1.0 (低速 IR) 标准兼容。
- 1 红外线端口的默认地址为 COMB。如果此地址导致红外线传感器与其它设备发生资源冲突, 请重新映射红外线传感器的地址。
- 1 如果计算机连接至 Dell 对接设备, 计算机上的红外线传感器将自动禁用。
- 1 有关使用红外线设备的详细信息, 请参阅操作系统附带的说明文件。

---

### 调制解调器



如果您订购了可选的内置调制解调器, 请将电话线插入调制解调器连接器。

**注意:** 请勿混淆计算机上的调制解调器连接器和网络连接器。请勿将电话线插入网络连接器。

有关使用调制解调器的信息, 请参阅随计算机提供的调制解调器联机说明文件。要访问此说明文件, 请双击 Windows 桌面上的“**Dell Documents**” (Dell 说明文件) 图标, 单击“**System Information**” (系统信息), 然后单击“**Communications**” (通信)。

---

### 网络



如果您订购了可选的网络适配器, 请将网线插入网络连接器。

**注意:** 请勿混淆计算机上的调制解调器连接器和网络连接器。请勿将电话线插入网络连接器。

有关使用网络适配器的信息, 请参阅计算机附带的网络适配器联机说明文件。要访问此说明文件, 请双击 Windows 桌面上的“**Dell Documents**” (Dell 说明文件) 图标, 单击“**System Information**” (系统信息), 然后单击“**Communications**” (通信)。

---

### 电视和数字音频



如果您的电视带有 S 视频电缆，您可以将其直接插入 S 视频电视输出连接器。

如果您的电视带有复合电缆，请使用计算机附带的电视/数字音频适配器电缆将电视连接至计算机。请确保将复合视频电缆连接至电视/数字音频适配器电缆的复合连接器。有关连接复合电缆或 S 视频设备的说明，请参阅电视附带的用户手册。



- 1 数字音频连接器
- 2 复合视频连接器
- 3 S 视频连接器

将电视连接至计算机后，您还需要在显示设置中启用电视。

 **注：**将电视连接至计算机后，您可能需要将分辨率更改为 **800 x 600 像素**。有关说明，请参阅[调整图片](#)。

#### 更改 ATI 视频卡显示设置

如果计算机安装了 ATI 视频卡，请按照以下步骤在显示设置中启用电视：

1. 打开“**Control Panel**”（控制面板）窗口，双击“**Display**”（显示）图标，单击“**Settings**”（设置）选项卡，然后单击“**Advanced**”（高级）按钮。
2. 单击“**Diaplays**”（显示）选项卡。
3. 单击“**TV**”（电视）按钮的左上角以启用电视。
4. 单击“**OK**”（确定）。

#### 连接 S/PDIF 设备

要连接带有 S/PDIF 连接器的数字音频设备，请将 S/PDIF 电缆连接至电视/数字音频适配器电缆的数字音频连接器。有关说明，请参阅 S/PDIF 设备附带的用户手册。

如果要同时使用 S/PDIF 设备和电视，请：

1. 将 S/PDIF 电缆连接至电视/数字音频适配器电缆上的数字音频连接器。
2. 将 S 视频或复合电缆连接至电视/数字音频适配器电缆上的 S 视频或复合连接器。
3. 将电视/数字音频适配器电缆连接至计算机的 S 视频电视输出连接器。

#### 调整图片



如果错误信息报告当前的分辨率和颜色深度占用过多的内存，并导致 DVD 无法回放，请调整显示属性：

1. 打开“**Control Panel**”（控制面板）窗口，然后双击“**Display**”（显示）图标。
2. 在“**Display Properties**”（显示属性）窗口中，单击“**Settings**”（设置）选项卡。
3. 单击并拖动“**Screen area**”（屏幕区域）的滑块，通过向左或向右移动滑块将设置更改为“**800 by 600 pixels**”（800 x 600 像素）。
4. 单击“**Colors**”（颜色）的下拉式菜单，然后单击“**High Color (16 bit)**”（增强色 [16 位]）。
5. 单击“**OK**”（确定）。

---

#### 音频设备



您可以将耳机或扬声器连接至  连接器、将麦克风连接至  连接器，以及将录音/播放设备（例如磁带播放机和 CD 播放器）连接至  连接器。

您可以通过 Windows 任务栏上的音量图标、系统设置程序和[组合键](#)控制计算机的声音。

---

### IEEE 1394 设备



可以将要求高传输速率的设备（例如摄像机）连接至 IEEE 1394 连接器。

---

[返回目录页面](#)

[返回目录页面](#)

## 与 Dell 联络：Dell™ Latitude™ C800 用户指南

[概览](#)

[欧洲联络号码](#)

[国际拨号代码](#)

[亚洲和其它地区联络号码](#)

[美洲联络号码](#)

### 概览

需要与 Dell 联络时，请使用以下各节中提供的电话号码、代码和电子地址。“[国际拨号代码](#)”提供了拨打长途电话和国际电话所需的各种代码。“[美洲联络号码](#)”、“[欧洲联络号码](#)”以及“[亚洲和其它地区联络号码](#)”列出了世界各地不同国家和地区中每个部门或提供服务的本地电话号码、区号、免费电话号码和电子邮件地址（如果可用）。

如果您需要直拨至本地电话服务区域以外的地区，则除了其它几节中提供的本地电话号码外，您还必须在“[国际拨号代码](#)”中确定要使用的代码（如果有）。

例如，要从法国巴黎拨打国际长途电话至英国的布拉克内尔，请先拨法国的国际拨号代码，再拨英国的国家代码以及布拉克内尔的城市代码，最后拨本地电话号码，如下图所示：

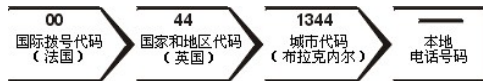

要在本国或本地区范围内拨打长途电话，请用区号代替国际拨号代码、国家代码和城市代码。例如，要从法国蒙彼利埃致电法国巴黎，请拨打区号和当地电话号码，如下图所示：



所需的代码视您致电的所在地和目的地而定；另外，每个国家和地区均有各自的拨号协议。如果您无法确定应该使用的代码，请与本地或国际接线员联系。

 **注：**免费电话号码仅可以在列出的国家和地区内使用。区号一般用于拨打本国或本地区范围内的长途电话（非国际长途），也就是说，您致电的所在地与目的地在同一个国家或地区内。

致电时，请准备好您的快速服务代码。此代码可以帮助 Dell 的自动支持电话系统快速转接您的电话。

### 国际拨号代码

单击列出的国家或地区，可以获得相应的联络号码。

国家或地区 (城市)	国际拨号代码	国家或地区代码	城市代码
<a href="#">澳大利亚</a> (悉尼)	0011	61	2
<a href="#">奥地利</a> (维也纳)	900	43	1
<a href="#">比利时</a> (布鲁塞尔)	00	32	2
<a href="#">巴西</a>	0021	55	51
<a href="#">文莱</a>	—	673	—
<a href="#">加拿大</a> (安大略省, 北约克)	011	—	无需拨打
<a href="#">智利</a> (圣地亚哥)	—	56	2
<a href="#">中国</a> (厦门)	—	86	592
<a href="#">捷克共和国</a> (布拉格)	00	420	2
<a href="#">丹麦</a> (赫斯霍尔姆)	00	45	无需拨打
<a href="#">芬兰</a> (赫尔辛基)	990	358	9
<a href="#">法国</a> (巴黎) (蒙彼利埃)	00	33	(1) (4)
<a href="#">德国</a> (朗根)	00	49	6103
<a href="#">香港特区</a>	001	852	无需拨打

<a href="#">爱尔兰</a> (切里伍德)	16	353	1
<a href="#">意大利</a> (米兰)	00	39	02
<a href="#">日本</a> (川崎)	001	81	44
<a href="#">韩国</a> (汉城)	001	82	2
<a href="#">卢森堡</a>	00	352	—
<a href="#">澳门特区</a>	—	853	无需拨打
<a href="#">马来西亚</a> (檳城)	00	60	4
<a href="#">墨西哥</a> (科洛尼亚格拉纳达)	95	52	5
<a href="#">荷兰</a> (阿姆斯特丹)	00	31	20
<a href="#">新西兰</a>	00	64	—
<a href="#">挪威</a> (利萨克)	00	47	无需拨打
<a href="#">波兰</a> (华沙)	011	48	22
<a href="#">葡萄牙</a>	00	35	—
<a href="#">新加坡</a> (新加坡)	005	65	无需拨打
<a href="#">南非</a> (约翰内斯堡)	09/091	27	11
<a href="#">西班牙</a> (马德里)	00	34	91
<a href="#">瑞典</a> (乌普兰斯韦斯比)	00	46	8
<a href="#">瑞士</a> (日内瓦)	00	41	22
<a href="#">台湾地区</a>	002	886	—
<a href="#">泰国</a>	001	66	—
<a href="#">英国</a> (布拉克内尔)	010	44	1344
<a href="#">美国</a> (德克萨斯州, 奥斯汀)	011	1	无需拨打

#### 美洲联络号码

国家或地区 (城市)	部门名称或服务	区号	本地电话号码 或免费电话号码
巴西	客户支持和技术支持		免费电话: 0800 90 3355
	销售		免费电话: 0800 90 3366
	Web 站点: <a href="http://www.dell.com/br">http://www.dell.com/br</a>		
加拿大 (安大略省, 北约克)	订单状态自动查询系统		免费电话: 1-800-433-9014
	AutoTech (自动技术支持)		免费电话: 1-800-247-9362
	客户服务中心 (多伦多以外的地区)		免费电话: 1-800-387-5759
	客户服务中心 (多伦多市内)	416	758-2400
	客户技术支持		免费电话: 1-800-847-4096
	销售 (在多伦多以外地区直销)		免费电话: 1-800-387-5752
	销售 (在多伦多市内直销)	416	758-2200
	销售 (联邦政府、教育部门和医疗机构)		免费电话: 1-800-567-7542
	销售 (主要客户)		免费电话: 1-800-387-5755
技术传真		免费电话: 1-800-950-1329	
智利 (圣地亚哥)	销售、客户支持和技术支持		免费电话: 1230-020-4823
注: 智利境内的客户请拨打美国境内的服务电话寻求销售、客户和技术帮助。			

<b>拉丁美洲</b> 注：拉丁美洲的客户请拨打美国境内的服务电话寻求销售、客户和技术帮助。	客户技术支持（美国，德克萨斯州，奥斯汀）	512	728-4093
	客户服务（美国，德克萨斯州，奥斯汀）	512	728-3619
	传真（技术支持和客户服务） （美国，德克萨斯州，奥斯汀）	512	728-3883
	销售（美国，德克萨斯州，奥斯汀）	512	728-4397
	销售传真（美国，德克萨斯州，奥斯汀）	512	728-4600 728-3772
<b>墨西哥</b> 注：墨西哥境内的客户请拨打美国境内的服务电话以使用订单状态自动查询系统和 <b>AutoTech</b> 。	订单状态自动查询系统（美国，德克萨斯州，奥斯汀）	512	728-0685
	AutoTech（自动技术支持）（美国，德克萨斯州，奥斯汀）	512	728-0686
	客户技术支持	525	228-7870
	销售	525	228-7811 免费电话：91-800-900-37 免费电话：91-800-904-49
	客户服务	525	228-7878
	主要客户	525	228-7800
<b>美国</b> （德克萨斯州，奥斯汀）	订单状态自动查询系统		免费电话：1-800-433-9014
	AutoTech（适用于便携式和台式计算机）		免费电话：1-800-247-9362
	<b>Dell 家用和小型商业团体</b> （适用于便携式和台式计算机）：		
	客户技术支持（退回材料授权号）		免费电话：1-800-624-9896
	客户技术支持 （通过 <a href="http://www.dell.com">http://www.dell.com</a> 购买的家用系统销售）		免费电话：1-877-576-3355
	客户服务（信用退回授权号）		免费电话：1-800-624-9897
	<b>国家帐号</b> （通过已建立的 Dell 国家帐号 [请备妥您的帐号]、医疗机构或增值转销商 [VAR] 购买的系统）：		
	客户服务和技术支持（退回材料授权号）		免费电话：1-800-822-8965
	<b>Public Americas International</b> （通过政府机构 [本地、州或联邦] 或教育部门购买的系统）：		
	客户服务和技术支持（退回材料授权号）		免费电话：1-800-234-1490
	Dell 销售		免费电话：1-800-289-3355 免费电话：1-800-879-3355
	备用部件销售		免费电话：1-800-357-3355
	DellWare™		免费电话：1-800-753-7201
	需收费的技术支持（台式和便携式计算机）		免费电话：1-800-433-9005
	需收费的技术支持（服务器）		免费电话：1-800-967-0765
	销售（目录）		免费电话：1-800-426-5150
	传真		免费电话：1-800-727-8320
	技术传真		免费电话：1-800-950-1329
	Dell 为失聪人士、听力有困难或有语言障碍的人士提供的服务		免费电话：1-877-DELLTTY (1-877-335-5889)
	总机	512	338-4400

欧洲联络号码



国家或地区 (城市)	部门名称或服务	区号	本地电话号码 或免费电话号码	
奥地利 (维也纳)  注: 奥地利境内的客户请拨打德国朗根的服务电话寻求技术支持和客户服务。	总机	01	491 040	
	家用/小型商业系统销售	01	795676-02	
	家用/小型商业系统销售传真	01	795676-05	
	家用/小型商业系统客户服务中心	01	795676-03	
	重要客户/公司客户服务中心		0660-8056	
	家用/小型商业系统技术支持	01	795676-04	
	重要客户/公司技术支持		0660-8779	
	Web 站点: <a href="http://support.euro.dell.com">http://support.euro.dell.com</a> 电子邮件: tech_support_central_europe@dell.com			
比利时 (布鲁塞尔)	技术支持	02	481 92 88	
	客户服务中心	02	481 91 19	
	家用/小型商业系统销售		免费电话: 0800 16884	
	公司销售	02	481 91 00	
	传真	02	481 92 99	
	总机	02	481 91 00	
	Web 站点: <a href="http://support.euro.dell.com">http://support.euro.dell.com</a> 电子邮件: tech_be@dell.com			
	捷克共和国 (布拉格)	技术支持	02	22 83 27 27
客户服务中心		02	22 83 27 11	
传真		02	22 83 27 14	
技术传真		02	22 83 27 28	
总机		02	22 83 27 11	
Web 站点: <a href="http://support.euro.dell.com">http://support.euro.dell.com</a> 电子邮件: czech_dell@dell.com				
丹麦 (赫斯霍尔姆)  注: 丹麦境内的客户请拨打瑞典境内的服务电话寻求传真技术支持。		技术支持		45170182
	关系客户服务中心		45170184	
	家用/小型商业系统客户服务中心		32875505	
	总机		45170100	
	传真技术支持 (瑞典, 乌普兰斯韦斯比)	46	859005594	
	传真总机		45170117	
	Web 站点: <a href="http://support.euro.dell.com">http://support.euro.dell.com</a> 电子邮件: den_support@dell.com 电子邮件支持 (服务器) Nordic_server_support@dell.com			
芬兰 (赫尔辛基)	技术支持	09	253 313 60	
	技术支持传真	09	253 313 81	
	关系客户服务中心	09	253 313 38	
	家用/小型商业系统客户服务中心	09	693 791 94	
	传真	09	253 313 99	
	总机	09	253 313 00	
	Web 站点: <a href="http://support.euro.dell.com">http://support.euro.dell.com</a> 电子邮件: fin_support@dell.com			
法国 (巴黎/蒙彼利埃)	家用和小型商业系统			
	技术支持	0825	387 270	
	客户服务中心	0825	823 833	

	传真	0825	004 701
	总机	0825	004 700
	总机 (备用)	04	99 75 40 00
	销售	0825	004 700
	<b>Web 站点: <a href="http://support.euro.dell.com">http://support.euro.dell.com</a></b>		
	电子邮件: web_fr_tech@dell.com		
	<b>公司</b>		
	技术支持	0825	004 719
	客户服务中心	0825	338 339
	传真	01	55 94 71 01
	总机	01	55 94 71 00
	销售	01	55 94 71 00
	<b>Web 站点: <a href="http://support.euro.dell.com">http://support.euro.dell.com</a></b>		
	电子邮件: web_fr_tech@dell.com		
德国 (朗根)	技术支持	06103	766-7200
	家用/小型商业系统客户服务中心		0180-5-224400
	全球分区客户服务中心	06103	766-9570
	重要客户服务中心	06103	766-9420
	大客户服务中心	06103	766-9560
	一般客户服务中心	06103	766-9555
	总机	06103	766-7000
	<b>Web 站点: <a href="http://support.euro.dell.com">http://support.euro.dell.com</a></b>		
	电子邮件: tech_support_central_europe@dell.com		
爱尔兰 (切里伍德)	技术支持		0870 908 0800
	家用客户服务中心	01	204 4095
	小型商业系统客户服务中心	01	204 4026
	公司客户服务中心	01	204 4003
	销售	01	286 0500
	销售传真	01	204 0144
	传真		0870 907 5590
	总机	01	286 0500
	<b>Web 站点: <a href="http://support.euro.dell.com">http://support.euro.dell.com</a></b>		
	电子邮件: dell_direct_support@dell.com		
意大利 (米兰)	<b>家用和小型商业系统</b>		
	技术支持	02	577 826 90
	客户服务中心	02	696 821 14
	传真	02	696 821 13
	总机	02	696 821 11
	<b>Web 站点: <a href="http://support.euro.dell.com">http://support.euro.dell.com</a></b>		
	电子邮件: web_fr_tech@dell.com		
	<b>公司</b>		
	技术支持	02	577 826 90
	客户服务中心	02	577 825 55
	传真	02	575 035 30
	总机	02	577 821
	<b>Web 站点: <a href="http://support.euro.dell.com">http://support.euro.dell.com</a></b>		

	电子邮件: web_fr_tech@dell.com		
<b>卢森堡</b> 注: 卢森堡境内的客户请拨打比利时境内的服务电话寻求销售、客户和技术帮助。	技术支持 (比利时, 布鲁塞尔)	02	481 92 88
	家用/小型商业系统销售 (比利时, 布鲁塞尔)		免费电话: 080016884
	公司销售 (比利时, 布鲁塞尔)	02	481 91 00
	客户服务中心 (比利时, 布鲁塞尔)	02	481 91 19
	总机 (比利时, 布鲁塞尔)	02	481 91 00
	传真 (比利时, 布鲁塞尔)	02	481 92 99
	<b>Web 站点: <a href="http://support.euro.dell.com">http://support.euro.dell.com</a></b>		
	电子邮件: tech_be@dell.com		
<b>荷兰</b> (阿姆斯特丹)	技术支持	020	581 8838
	客户服务中心	020	581 8740
	家用/小型商业系统销售		免费电话: 0800-0663
	家用/小型商业系统销售传真	020	682 7171
	公司销售	020	581 8818
	公司销售传真	020	686 8003
	传真	020	686 8003
	总机	020	581 8818
	<b>Web 站点: <a href="http://support.euro.dell.com">http://support.euro.dell.com</a></b>		
	电子邮件: tech_nl@dell.com		
<b>挪威</b> (利萨克) 注: 挪威境内的客户请拨打瑞典境内的服务电话寻求传真技术支持。	技术支持		671 16882
	关系客户服务中心		671 17514
	家用/小型商业系统客户服务中心		231 62298
	总机		671 16800
	传真技术支持 (瑞典, 乌普兰斯韦斯比)	00	46 08 590 05 594
	传真总机		671 16865
	<b>Web 站点: <a href="http://support.euro.dell.com">http://support.euro.dell.com</a></b>		
	电子邮件: nor_support@dell.com 电子邮件支持 (服务器) Nordic_server_support@dell.com		
<b>波兰</b> (华沙)	技术支持	22	57 95 700
	客户服务中心	22	57 95 999
	销售	22	57 95 999
	总机	22	57 95 999
	传真	22	57 95 998
	<b>Web 站点: <a href="http://support.euro.dell.com">http://support.euro.dell.com</a></b>		
	电子邮件: pl_support@dell.com		
<b>葡萄牙</b>	技术支持	35	800 834 077
	客户服务中心		800 300 415 或 800 834 075
	销售		800 300 410 或 800 300 411 或 800 300 412 或 351 214 220 710
	总机	34	917 229 200
	传真	35	121 424 01 12
	电子邮件: es_support@dell.com		
<b>西班牙</b> (马德里)	<b>家用和小型商业系统</b>		
	技术支持		902 100 130
	客户服务中心		902 118 540

	销售		902 118 541
	传真		902 118 539
	Web 站点: <a href="http://support.euro.dell.com">http://support.euro.dell.com</a>		
	电子邮件: web_esp_tech@dell.com		
	<b>公司</b>		
	技术支持		902 100 130
	客户服务中心		902 118 546
	总机	91	722 92 00
	传真	91	722 95 83
	Web 站点: <a href="http://support.euro.dell.com">http://support.euro.dell.com</a>		
	电子邮件: web_esp_tech@dell.com		
瑞典 (乌普兰斯韦斯比)	技术支持	08	590 05 199
	关系客户服务中心	08	590 05 642
	家用/小型商业系统客户服务中心	08	587 70 527
	传真技术支持	08	590 05 594
	销售	08	590 05 185
	Web 站点: <a href="http://support.euro.dell.com">http://support.euro.dell.com</a>		
	电子邮件: swe_support@dell.com 电子邮件支持 (Latitude™ 和 Inspiron™): Swe-nbk_kats@dell.com 电子邮件支持 (OptiPlex™): Swe_kats@dell.com 电子邮件支持 (服务器) Nordic_server_support@dell.com		
瑞士 (日内瓦)	技术支持 (家用和小型商业系统)		0844 811 411
	技术支持 (公司)		0844 822 844
	客户服务中心 (家用和小型商业系统)		0848 802 202
	客户服务 (公司)		0848 821 721
	总机	022	799 01 01
	传真	022	799 01 90
	Web 站点: <a href="http://support.euro.dell.com">http://support.euro.dell.com</a>		
	电子邮件: swisstech@dell.com		
英国 (布拉克内尔)	技术支持 (公司/重要客户/PAD [1000 以上雇员])	0870	908 0500
	技术支持 (直接/PAD 和一般)	0870	908 0800
	全球客户服务中心	01344	723186
	公司客户服务中心	0870	908 0500
	重要客户 (500 - 5000 雇员) 服务中心	01344	723 196
	中央政府客户服务中心	01344	723 193
	地方政府客户服务中心	01344	723 194
	家用/小型商业系统销售	0870	907 4000
	家用/小型商业系统客户服务中心	0870	906 0010
	公司/公众部门销售	01344	860 456
	Web 站点: <a href="http://support.euro.dell.com">http://support.euro.dell.com</a>		
	电子邮件: dell_direct_support@dell.com		

#### 亚洲和其它地区联络号码

国家或地区 (城市)	部门名称或服务	区号	本地电话号码 或免费电话号码
---------------	---------	----	-------------------

澳大利亚 (悉尼)	家用和小型商业系统		1-300-65-55-33
	政府和商业系统		免费电话: 1-800-633-559
	重要客户部 (PAD)		免费电话: 1-800-060-889
	客户服务中心		免费电话: 1-800-819-339
	公司销售		免费电话: 1-800-808-385
	合同销售		免费电话: 1-800-808-312
	传真		免费电话: 1-800-818-341
文莱 注: 文莱境内的客户请拨打马来西亚境内的服务电话寻求客户帮助。	客户技术支持 (马来西亚, 檳城)		633 4966
	客户服务 (马来西亚, 檳城)		633 4949
	合同销售 (马来西亚, 檳城)		633 4955
中国 (厦门)	技术支持		免费电话: 800 858 2437
	客户中心		免费电话: 800 858 2060
	家用和小型商业系统		免费电话: 800 858 2222
	重要客户部		免费电话: 800 858 2062
	大公司客户		免费电话: 800 858 2999
香港特区 注: 香港特区的用户请拨打马来西亚境内的服务电话寻求客户帮助。	技术支持		免费电话: 800 96 4107
	客户服务 (马来西亚, 檳城)		633 4949
	合同销售		免费电话: 800 96 4109
	公司销售		免费电话: 800 96 4108
日本 (川崎)	技术支持 (服务器)		免费电话: 0120-1984-35
	技术支持 (Dimension™ 和 Inspiron)		免费电话: 0120-1982-26
	日本境外的技术支持 (Dimension 和 Inspiron)	81-44	520-1435
	技术支持 (Dell Precision™、OptiPlex 和 Latitude)	81-44	免费电话: 0120-1984-33
	日本境外的技术支持 (Dell Precision、OptiPlex 和 Latitude)		556-3894
	客户服务中心	044	556-4240
	24 小时订单状态自动查询服务	044	556-3801
	家用和小型商业团体销售	044	556-3344
	个人用户销售	044	556-3344
	商业系统部门销售 (400 名雇员)	044	556-3344
	政府、教育部门和医疗机构销售	044	556-1469
	重要客户部门销售 (超过 400 名雇员)	044	556-3433
	Dell 全球服务 (日本)	044	556-3469
	大公司客户销售 (超过 3500 名雇员)	044	556-3430
	传真信箱服务	044	556-3490
	总机	044	556-4300
	Web 站点: <a href="http://support.jp.dell.com">http://support.jp.dell.com</a>		
韩国 (汉城)	技术支持		免费电话: 080-200-3800
	销售		免费电话: 080-200-3600
	客户服务 (马来西亚, 檳城)		免费电话: 604-633-4949
	客户服务 (韩国, 汉城)		080-200-3800
	传真		2194-6202
	总机		2194-6000
澳门特区	技术支持		免费电话: 0800 582

<b>注：澳门特区的客户请拨打马来西亚境内的服务电话寻求客户帮助。</b>	客户服务（马来西亚，槟城）		633 4949
	合同销售		免费电话：0800 581
<b>马来西亚</b> (槟城)	技术支持		免费电话：1 800 888 298
	客户服务	04	633 4949
	合同销售		免费电话：1 800 888 202
	公司销售		免费电话：1 800 888 213
<b>新西兰</b>	家用和小型商业系统		0800 446 255
	政府和商业系统		0800 444 617
	销售		0800 441 567
	传真		0800 441 566
<b>新加坡</b> (新加坡)	技术支持		免费电话：800 6011 051
	客户服务（马来西亚，槟城）	04	633 4949
	合同销售		免费电话：800 6011 054
	公司销售		免费电话：800 6011 053
<b>南非</b> (约翰内斯堡)	技术支持	011	709 7710
	客户服务中心	011	709 7707
	销售	011	709 7700
	传真	011	706 0495
	总机	011	709 7700
	Web 站点： <a href="http://support.euro.dell.com">http://support.euro.dell.com</a>		
	电子邮件： <a href="mailto:dell_za_support@dell.com">dell_za_support@dell.com</a>		
<b>东南亚/太平洋国家和地区</b> (不包括澳大利亚、文莱、中国、香港特区、日本、韩国、澳门特区、马来西亚、新西兰、新加坡、台湾地区和泰国 - 请参见这些国家和地区的单独列表)	客户技术支持、客户服务和销售（马来西亚，槟城）		60 4 633-4810
<b>台湾地区</b>	技术支持		免费电话：0080 60 1225
	技术支持（服务器）		免费电话：0080 60 1256
	客户服务（马来西亚，槟城）		633 4949
	合同销售		免费电话： 0080 651 228/0800 33 556
	公司销售		免费电话： 0080 651 227/0800 33 555
<b>泰国</b>	技术支持		免费电话：088 006 007
	客户服务（马来西亚，槟城）		633 4949
	销售		免费电话：088 006 009

[返回目录页面](#)

[返回目录页面](#)

## Dell™ 诊断程序：Dell Latitude™ C800 用户指南

[何时使用 Dell 诊断程序](#)

[Dell 诊断程序的功能](#)

[启动 Dell 诊断程序](#)

[高级检测](#)

[确认系统配置信息](#)

---

### 何时使用 Dell 诊断程序

如果计算机中的主要组件或设备不能正常工作，则可能是组件出现了故障。如果您的计算机出现问题，Dell 建议您在致电 Dell 寻求技术帮助之前执行“[查找解决方案](#)”中的检查并运行 Dell 诊断程序。

只要计算机的微处理器和输入输出组件（显示屏、键盘和软盘驱动器）可以正常工作，您就可以使用 Dell 诊断程序。运行 Dell 诊断程序可以帮助您不必与 Dell 联络以寻求帮助就能自己快速解决问题。

如果您是经验丰富的计算机用户，并且知道应该检测哪些组件，则只需选择相应的诊断检测程序组或子检测程序。如果您不能确定如何开始诊断问题，请参阅“[启动 Dell 诊断程序](#)”和“[高级检测](#)”。

---

### Dell 诊断程序的功能

Dell 诊断程序在帮助您检查计算机硬件时无需任何附加设备，也不会损坏任何数据。通过使用此诊断程序，您会对计算机系统的操作充满信心。如果遇到自己无法解决的问题，诊断检测程序可以为您提供与 Dell 服务和支持人员交谈时所需的重要信息。如果您的计算机出现问题，Dell 建议您在致电 Dell 寻求技术帮助之前执行“[查找解决方案](#)”中的检查并运行 Dell 诊断程序。

**注意：Dell 诊断程序仅可用于检测 Dell 计算机。在其它计算机上使用此程序可能会导致计算机响应不正确或产生错误信息。**

诊断检测程序组或子检测程序还具有以下有益的功能：

- 1 使您可以对一个或所有设备执行快速检查或扩展检测程序的选项
- 1 使您可以选择检测程序组或子检测程序重复运行次数的选项
- 1 显示检测结果或将其保存在文件中的功能
- 1 检测到错误时暂时停止检测的选项，或者在达到可调整的出错限制时终止检测的选项
- 1 介绍检测程序及其运行方式的扩展联机帮助屏幕
- 1 通知您是否已成功完成检测程序组或子检测程序的状态信息
- 1 检测到问题时将显示错误信息

---

### 启动 Dell 诊断程序

 **注：Dell 建议您在开始之前将这些步骤打印出来。**

1. 关闭计算机。
2. 如果计算机处于对接状态，请断开对接。
3. 打开计算机。
4. 在引导例行程序开始时按 <F2> 键，进入系统设置程序。

 **注：请记下当前的引导顺序，以便在运行 Dell 诊断程序之后恢复此顺序。**

5. 请选择以下引导顺序：

 **注：您只能从安装为固定光驱的 CD、CD-RW 或 DVD 驱动器进行引导。如果这些模块安装在模块化托架中，则不能从它们进行引导。**

- 1 第一个引导设备：“Diskette Drive”（软盘驱动器）
- 1 第二个引导设备：“CD/DVD/CD-RW Drive”（CD/DVD/CD-RW 驱动器）

1 第三个引导设备：“Internal HDD”（内部 HDD）

6. 将 Dell ResourceCD 放入 CD 驱动器。

7. 关闭计算机。

8. 打开计算机。计算机启动并自动开始运行 Dell 诊断程序。

9. 运行诊断程序后，请从 CD 驱动器中取出 ResourceCD。

要更改引导顺序，请重复步骤 1 至步骤 6，根据您的需要自定义引导顺序。然后重新启动计算机。

启动诊断程序后，将出现 Dell 徽标屏幕，然后是一则表示正在载入诊断程序的信息。载入诊断程序后，屏幕将显示“Diagnostics Menu”（诊断程序菜单）。

要从菜单中选择某个选项，请高亮度显示选项，并按 <Enter> 键，或者按下与所需选项中高亮度显示字母相对应的按键。

#### 诊断程序菜单

选项	功能
Test All Devices Test One Device Advanced Testing Information and Results Program Options Exit to MS-DOS	
“Test All Devices” (检测所有设备)	对所有设备执行扩展诊断检测程序或快速诊断检测程序。
“Test One Device” (检测一个设备)	对某个从设备组列表中选定的设备执行扩展诊断检测程序或快速诊断检测程序。选择“Test One Device”（检测一个设备）之后按 <F1> 键可以获取有关检测程序的详细信息。
“Advanced Testing” (高级检测)	允许修改检测程序的参数并选择要执行的一组检测程序。有关高级检测的详细信息，请访问联机帮助。
“Information and Results” (信息和结果)	提供检测结果、检测到的错误、Dell 诊断程序使用的子检测程序的版本号，以及有关 Dell 诊断程序的其它帮助。
“Program Options” (程序选项)	允许更改 Dell 诊断程序的设置。
“Exit to MS-DOS”（退出到 MS-DOS）	退出到 MS-DOS® 提示符。

要对计算机进行快速检查，请在“Test All Devices”（检测所有设备）或“Test One Device”（检测一个设备）选项中选择“Quick Tests”（快速检测）。“Quick Tests”（快速检测）仅运行无需用户参与的子检测程序，并且运行的时间不会太长。Dell 建议您首先选择“Quick Tests”（快速检测），以便尽快找到问题的根源。

要彻底检查计算机，请从“Test All Devices”（检测所有设备）选项中选择“Extended Tests”（扩展检测）。

要检查计算机的特定区域，请从“Test One Device”（检测一个设备）选项中选择“Extended Tests”（扩展检测），或选择“Advanced Testing”（高级检测）选项自定义检测程序。

---

## 高级检测

从“Diagnostics Menu”（诊断程序菜单）中选择“Advanced Testing”（高级检测）时，以下屏幕显示列出的诊断检测程序设备组和选定设备组中的设备，并允许您从菜单中选择类别。按箭头键或 <Page Up> 和 <Page Down> 键可浏览此屏幕。

### 高级检测主屏幕



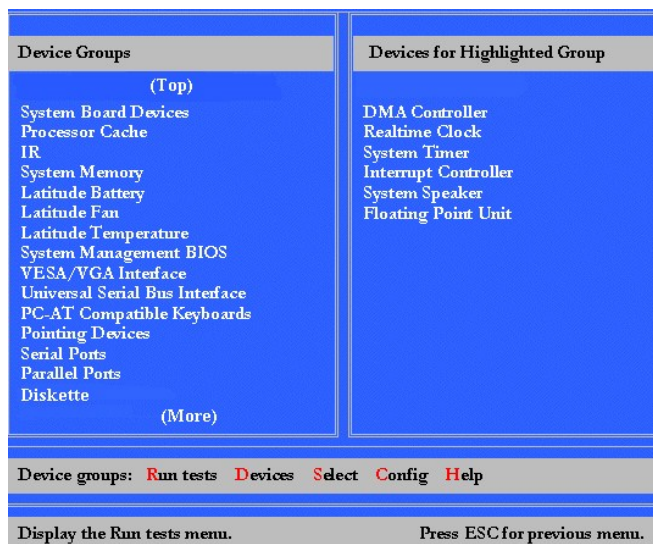

“Advanced Testing”（高级检测）屏幕上显示的信息如下：

1. 屏幕左侧的“Device Groups”（设备组）区域列出了诊断检测程序组。如果在“Run tests”（运行检测程序）菜单类别中选择了“All”（全部），这些诊断检测程序组将按列出的顺序运行。按下箭头键或下箭头键可以高亮度显示某个检测设备组。
1. 屏幕右侧的“Devices for Highlighted Group”（高亮度显示组的设备）区域列出了计算机当前检测到的硬件和一些相关设置。
1. 屏幕底部的两行组成了菜单区域（请参阅“高级检测帮助菜单”）。第一行列出了可以选择的类别，按左箭头键或右箭头键可以高亮度显示某个菜单类别；第二行提供了当前高亮度显示类别的信息。

 注：屏幕上显示的选项应反映计算机的硬件配置。

#### 高级检测帮助菜单

有关使用“Advanced Testing”（高级检测）选项的详细信息：

1. 请按 <h> 键。
2. 高亮度显示“Help”（帮助）类别并按 <Enter> 键，或按与选择的类别中高亮度显示的字母相对应的按键。

#### 高级检测帮助类别

帮助类别	说明
“Menu” (菜单)	介绍了主菜单屏幕区域、设备组以及各种不同的诊断程序菜单和命令及其使用方法。
“Keys” (按键)	说明了可用于 Dell 诊断程序的所有按键功能。
“Device Group” (设备组)	介绍了在主菜单屏幕的设备组列表中高亮度显示的检测程序组，并说明了使用某些检测程序的原因。
“Device” (设备)	介绍了“Device Groups”（设备组）中高亮度显示的设备的功能和用途。例如，当您在选定“Device Groups”（设备组）列表中的“Diskette”（软盘）时选择“Device”（设备）帮助类别，屏幕将显示以下信息：  <u>Diskette Drive A</u>  The floppy drive device reads and writes data to and from floppy disks. Floppy disks are flexible recording media, sometimes contained in hard shells. Floppy disk recording capacities are small and access times are slow relative to hard disk drives, but they provide a convenient means of storing and transferring data. (A 软盘驱动器 软盘驱动器设备用于向软盘写入数据或从软盘读取数据。软盘是灵活的记录介质，有时包含在硬质保护罩内。软盘的记录容量较小，访问速度比硬盘驱动器慢，但是便于存储和传输数据。)
“Test” (检测程序)	对当前高亮度显示的每个检测程序组子检测程序的检测过程进行了详细的说明。以下为“Diskette”（软盘）子检测程序“floppy drive Seek Test”（软盘驱动器寻道检测程序）的一个实例：  <u>Diskette Drive A - floppy drive Seek Test</u>  This test verifies the drive's ability to position its read/write heads. The test

	operates in two passes: first, seeking from the beginning to ending cylinders inclusively, and second, seeking alternately from the beginning to ending cylinders with convergence towards the middle. (A 软盘驱动器 - 软盘驱动器寻道检测程序 此检测程序用于检查驱动器定位读/写磁头的功能。检测程序以两种方式进行操作：第一种是从起始处的磁柱至结尾处的磁柱进行搜索，第二种是分别从起始处和结尾处的磁柱向中间交替进行搜索。)
“Versions” (版本)	列出了 Dell 诊断程序所使用的子检测程序的版本号。

## 确认系统配置信息

从 **ResourceCD** 引导计算机时，诊断程序将检查系统配置信息并将其显示在主屏幕上的 **“Device Groups”**（设备组）区域中。

以下来源为诊断程序提供了此配置信息：

- 1 在使用系统设置程序期间选定的系统配置信息设置（存储在非易失性随机存取存储器 [NVRAM] 中）
- 1 微处理器、视频控制器、键盘控制器和其它主要组件的识别检测程序
- 1 暂时保存在 RAM 中的基本输入/输出系统 (BIOS) 配置信息

如果 **“Device Groups”**（设备组）区域未列出计算机所有组件或设备的名称，请不必担心。例如，列表中并未列出打印机，但您知道计算机上已连接了打印机。这是因为打印机被列为并行端口。计算机将此并行端口识别为 LPT1，此地址会告诉计算机向何处发送信息以及在何处查找输入的信息。因为打印机是并行通信设备，所以计算机将根据打印机的 LPT1 地址识别打印机，并且将此地址标识为并行端口。您可以在 **“Parallel Ports”**（并行端口）检测程序中检测打印机的连接。

---

[返回目录页面](#)

[返回目录页面](#)

## 重新安装软件：Dell™ Latitude™ C800 用户指南

- [安装驱动程序和公用程序](#)
- [安装资产标签公用程序](#)
- [安装内置调制解调器和网络适配器驱动程序（可选）](#)

 **注：** Dell 建议您在开始之前将这些步骤打印出来。

您可能需要具有管理员权限才能执行本节中的某些步骤。Dell 建议您在执行这些步骤之前，先向网络管理员查询。

---

### 安装驱动程序和公用程序

计算机的 Dell **Drivers and Utilities** CD 中包含的驱动程序不一定适用于您的计算机操作系统。请验证操作系统子目录下包含您要载入的驱动程序。

您还可以在 Dell 技术支持页面 <http://support.dell.com> 中查看并下载新的驱动程序、系统工具和说明文件。有关在您的计算机中使用 Dell 安装的操作系统的详细信息，请参阅计算机附带的操作系统用户指南。

**注意：** 在重新安装驱动程序之前，请确保计算机已断开对接。

要从 **Drivers and Utilities** CD 安装驱动程序或公用程序，请执行以下步骤：

1. 保存所有打开的程序中的工作。
2. 将 **Drivers and Utilities** CD 放入 CD 或 DVD 驱动器。  
  
多数情况下，CD 应当自动开始运行。如果没有自动运行，请打开 Microsoft® Windows® 资源管理器，单击 CD 驱动器目录以显示此 CD 的目录，然后单击 **Start.htm** 文件。
3. 单击语言按钮，选择所需的用户界面语言。  
  
系统将显示“**System Software**”（系统软件）屏幕，此屏幕显示操作系统列表（“**Software by Operating System**” [按操作系统分类的软件列表]）和“**All Software**”（所有软件）类别。
4. 在“**Software by Operating System**”（按操作系统分类的软件列表）中单击您的操作系统，以显示驱动程序列表、“**Utilities**”（公用程序）子目录和“**Documentation**”（说明文件）子目录。
5. 单击驱动程序的类型（例如，“**Audio**” [音频]）或要安装的公用程序。  
  
系统将显示您的计算机所使用的特定驱动程序或公用程序的链接。
6. 单击此链接以显示“**Languages**”（语言）屏幕。
7. 单击所需的驱动程序或公用程序语言（如果可用），或单击“**Multiple**”（多种）。
8. 在驱动程序信息屏幕上，执行以下步骤之一：
  1. 单击“**Install**”（安装）按钮（如果有）以启动自动安装。在对话框中，选择“**Run this program from its current location**”（从当前位置运行该程序），然后按照屏幕提示完成安装。
  1. 如果没有显示“**Install**”（安装）按钮，则无法选择自动安装。有关安装的说明，您可以转到下面相应的步骤，也可以单击“**Extract**”（抽取）按钮，按照抽取说明进行操作，并阅读自述文件。

 **注：** 如果系统提示您找到驱动程序文件，请在驱动程序信息屏幕上单击 **CD** 目录以显示与此驱动程序相关的文件。

---

### 安装资产标签公用程序

1. 放入 **Drivers and Utilities** CD。
2. 双击桌面上的“**My Computer**”（我的电脑）图标。
3. 双击 CD 或 DVD 驱动器的图标。
4. 双击与您的操作系统相应的文件夹。
5. 双击公用程序所在的文件夹。
6. 将 **Drivers and Utilities** CD 中的“**Asset Tag**”（资产标签）公用程序复制到硬盘驱动器上的 **c:\dell\util** 目录下。

要使用此公用程序，请参阅“[设定资产标签](#)”。

---

## 安装内置调制解调器和网络适配器驱动程序（可选）

如果您订购了**内置调制解调器**，则需要重新安装调制解调器驱动程序。

如果您订购了**组合调制解调器/网络适配器**，则需要重新安装调制解调器和网络适配器的驱动程序。

要安装调制解调器驱动程序或网络适配器驱动程序，请根据您的操作系统使用本节中相应的步骤。

### 在 Windows 2000 中安装调制解调器驱动程序或网络适配器驱动程序

1. 保存工作，放入 **Drivers and Utilities** CD。
2. 单击 **“Start”**（开始）按钮，指向 **“Settings”**（设置），并双击 **“Control Panel”**（控制面板）。
3. 在 **“Control Panel”**（控制面板）窗口中，双击 **“System”**（系统）图标。
4. 在 **“System Properties”**（系统特性）窗口中，单击 **“Hardware”**（硬件）选项卡。
5. 单击 **“Device Manager...”**（设备管理器...）按钮，查看 **“Other Devices”**（其它设备）下面的内容。  
如果您要安装调制解调器驱动程序，请单击 **“PCI Simple Communications Controller”**（PCI 简易通信控制器）。  
如果您要安装网络适配器驱动程序，请单击 **“Ethernet Controller”**（以太网控制器）。
6. 在下拉式菜单中，单击 **“Action”**（操作），并选择 **“Properties”**（属性）。
7. 单击 **“Reinstall Driver”**（重新安装驱动程序）按钮，并单击 **“Next”**（下一步）。
8. 验证已选定 **“Search for a suitable driver for my device (Recommended)”**（搜索适于我的设备的驱动程序 [推荐]），并单击 **“Next”**（下一步）。
9. 验证已选定 **“CD-ROM drives”**（CD-ROM 驱动器），并单击 **“Next”**（下一步）。
10. 搜索完成并找到相应的驱动程序后，单击 **“Next”**（下一步）。
11. 单击 **“Finish”**（完成），完成调制解调器驱动程序的安装。

### 在 Windows Me 中安装调制解调器驱动程序或网络适配器驱动程序

1. 保存工作，放入 **Drivers and Utilities** CD。
2. 单击 **“Start”**（开始）按钮，指向 **“Settings”**（设置），并单击 **“Control Panel”**（控制面板）。
3. 在 **“Control Panel”**（控制面板）窗口中，双击 **“System”**（系统）图标。  
 **注：**要显示 **“System”**（系统）图标，您可能需要单击屏幕左侧的 **“View all control panel options”**（查看控制面板的所有选项）链接。
4. 在 **“System Properties”**（系统属性）窗口中，单击 **“Device Manager”**（设备管理器）选项卡，查看 **“Other Devices”**（其它设备）下面的内容。  
如果您要安装调制解调器驱动程序，请单击 **“PCI Communication Device”**（PCI 通信设备）。  
如果您要安装网络适配器驱动程序，请单击 **“PCI Ethernet Controller”**（PCI 以太网控制器）。
5. 单击 **“Properties”**（属性）按钮。
6. 单击 **“Reinstall Driver”**（重新安装驱动程序）按钮。
7. 验证已选定 **“Automatic search for a better driver (Recommended)”**（自动搜索更好的驱动程序 [推荐]），并单击 **“Next”**（下一步）。  
如果您安装的是网络适配器驱动程序，请单击 **“Finish”**（完成），然后单击 **“Yes”**（是）重新启动计算机。  
如果您安装的是调制解调器驱动程序，请执行以下步骤：
  - a. 在 **“Select Other Driver”**（选择其它驱动程序）窗口中，在 **“Location”**（位置）列下查找包含 **WINME** 的路径。
  - b. 在 **“Device Description”**（设备说明）下，单击与 **WINME** 行对应的名称，并单击 **“OK”**（确定）确认。
  - c. 单击 **“Finish”**（完成），然后单击 **“Yes”**（是）重新启动计算机。

## 在 Windows NT® 中安装网络适配器驱动程序

 **注：**执行以下步骤之前，请向您的网络管理员查询如何设置计算机的“Microsoft TCP/IP Properties”（Microsoft TCP/IP 属性）窗口。

1. 保存所有打开的应用程序中的工作。
2. 将 **Drivers and Utilities** CD 放入 CD 或 DVD 驱动器。
3. 单击 **“Start”**（开始）按钮，然后单击 **“Run”**（运行）。
4. 在 **“Run”**（运行）窗口中，键入以下行：

```
x:\start.htm
```

其中 x 为您的 CD 驱动器号。

5. 单击以选择适当的语言。
6. 单击 **“All Software”**（所有软件）。
7. 在 **“Name”**（名称）下，单击要安装的设备链接。
8. 在 **“Installation Instructions”**（安装说明）下，记下 **“CD Directory”**（CD 目录）链接的路径。例如：

```
comm.\R18322
```

9. 单击 **“CD Directory”**（CD 目录）链接。
10. 双击 **“Drivers”**（驱动程序）。
11. 双击 **“Lan”**。
12. 双击 **“NT\_Softex\_APM”**。
13. 双击 **“setup.exe”**。
14. 安装完成后，单击 **“No, I will restart my computer later”**（不，稍后再重新启动计算机）。
15. 单击 **“Finish”**（完成）。
16. 单击 **“Start”**（开始）按钮，指向 **“Settings”**（设置），并单击 **“Control Panel”**（控制面板）。
17. 在 **“Control Panel”**（控制面板）窗口中，双击 **“Network”**（网络）图标。
18. 在 **“Network”**（网络）窗口中，单击 **“Adapters”**（适配器）。
19. 单击 **“Add...”**（添加...）按钮，然后单击 **“Have Disk...”**（从磁盘安装...）按钮。
20. 在 **“Have Disk”**（从磁盘安装）窗口中，键入以下行：

```
x:\path\Drivers\LAN\Win95_NT
```

其中 x 是您的 CD 驱动器号，path 是 **“CD Directory”**（CD 目录）链接的路径。

21. 单击 **“OK”**（确定）。
22. 验证要安装的正确设备已高亮度显示，并单击 **“OK”**（确定）。
23. 在 **“Setup”**（安装）窗口中，单击 **“OK”**（确定）。
24. 在 **“Network”**（网络）窗口中，单击 **“Close”**（关闭）。
25. 在 **“Microsoft TCP/IP Properties”**（Microsoft TCP/IP 属性）窗口中，在 **“Adapters”**（适配器）字段中选择要安装的设备。在网络管理员的指导下完成 IP 地址信息的填写。单击 **“OK”**（确定）。
26. 单击 **“Yes”**（是）重新启动计算机，将 **Drivers and Utilities** CD 保留在 CD 或 DVD 驱动器中。

## 在 Windows NT 中安装内置调制解调器驱动程序

1. 如果您尚未安装高级电源管理（APM）支持，请执行[安装网络适配器驱动程序](#)中的步骤 2 至 14 进行安装。
2. 重新启动计算机后，单击 **“Start”**（开始）按钮，然后单击 **“Run”**（运行）。
3. 在 **“Run”**（运行）窗口中，键入以下行：

x:\start.htm

其中 x 为您的 CD 驱动器号。

4. 单击以选择适当的语言。
5. 单击 **“All Software”**（所有软件）。
6. 在 **“Name”**（名称）下，单击要安装的设备链接。
7. 单击 **“CD Directory”**（CD 目录）链接。
8. 双击 **“Drivers”**（驱动程序）。
9. 双击 **“Modem”**（调制解调器）。
10. 双击 **“NT”**。
11. 双击 **“MinSetup”**。
12. 双击 **“setup.exe”**。
13. 在 **“Modem Setup”**（调制解调器安装）窗口中，单击 **“Install”**（安装）按钮。
14. 在 **“Mini-PCI Winmodem”** 窗口中，单击 **“OK”**（确定）确认高亮度显示的 **“COM Port number”**（COM 端口号）。

---

[返回目录页面](#)

[返回目录页面](#)

## 理解错误信息：Dell™ Latitude™ C800 用户指南

应用程序、操作系统和计算机本身均可以识别问题并向您发出警告。发生这种情况时，计算机可能会在显示屏或外部显示器（如果已连接）上显示一则信息，也可能发出闪烁代码。

如果显示屏或外部显示器上显示错误信息，请将其记下。有关对信息的解释和更正错误的建议，请参见“[系统错误信息](#)”。表中的信息按字母顺序列出。

 **注：**如果信息未在“[系统错误信息](#)”中列出，请参阅信息出现时所运行的应用程序的说明文件和/或操作系统说明文件，获取对信息的解释和建议采取的措施。

### 系统错误信息

信息	原因	措施
Auxiliary device failure (辅助设备出现故障)	触摸板、定点杆或外部 PS/2 鼠标可能出现故障。	如果仅使用外部鼠标，请检查电缆连接是否松动或连接是否正确。如果问题仍然存在，请启用“ <b>Pointing Device</b> ”（定点设备）选项。如果问题仍然存在，请 <a href="#">致电 Dell</a> 获得技术帮助。
Bad command or file name (错误的命令或文件名)	输入的命令不存在，或者不在指定的路径名中。	确保正确地键入了命令、在正确的位置留出了空格并使用了正确的路径名。
Cache disabled due to failure (高速缓存出现故障，已被禁用)	微处理器内部的主高速缓存出现故障。	请 <a href="#">致电 Dell</a> 寻求技术帮助。
CD drive controller failure 1 (CD 驱动器控制器故障 1)	CD 驱动器无法对计算机发出的命令作出响应。	关闭计算机，卸下驱动器，并从可引导软盘引导计算机。然后再次关闭计算机，重新安装驱动器，并重新引导计算机。如果问题仍然存在，请试用另一个驱动器。然后运行 <a href="#">Dell 诊断程序</a> 中的“ <b>CD drive</b> ”（CD 驱动器）检测程序。
Data error (数据错误)	软盘或硬盘驱动器无法读取数据。	运行适当的公用程序以检查软盘驱动器或硬盘驱动器上的文件结构。请参阅操作系统附带的说明文件。
Decreasing available memory (可用内存正在减少)	一个或多个内存模块可能出现故障或未正确就位。	重置 <a href="#">内存模块</a> ，并在必要时更换内存模块。
Disk C: failed initialization (磁盘 C: 初始化失败)	硬盘驱动器初始化失败。	运行 <a href="#">Dell 诊断程序</a> 中的“ <b>hard drive</b> ”（硬盘驱动器）检测程序。
floppy drive 0 seek failure (软盘驱动器 0 寻道失败)	电缆可能已松动，或者系统配置信息可能与硬件配置不匹配。	运行 <a href="#">Dell 诊断程序</a> 中的“ <b>floppy drive</b> ”（软盘驱动器）检测程序。如果错误未能更正，请让授权的维修技术人员检查电缆。
Diskette read failure (读取软盘失败)	电缆可能已松动，或者软盘出现故障。	如果  访问指示灯亮起，请试用另一张的软盘。
Diskette subsystem reset failed (软盘子系统重置失败)	软盘驱动器控制器可能出现故障。	运行 <a href="#">Dell 诊断程序</a> 中的“ <b>floppy drive</b> ”（软盘驱动器）检测程序。
Diskette write-protected (软盘已启用写保护)	由于软盘已启用写保护，导致操作无法完成。	向上滑动写保护弹片。
Drive not ready (驱动器未准备就绪)	软盘驱动器中没有软盘，或者驱动器托架中没有硬盘驱动器。继续操作之前，请在软盘驱动器中放入软盘或在托架中安装硬盘驱动器。	请将软盘放入驱动器中，或将软盘一直推入驱动器中，直至弹出按钮弹起。或者在驱动器托架中安装硬盘驱动器。
Error reading PCMCIA card (读取 PCMCIA 卡错误)	计算机无法识别此 PC 卡。	重置此 PC 卡，或者尝试使用另一张可以正常工作的 PC 卡。
Extended memory size has changed (扩展内存大小已更改)	NVRAM 中记录的内存容量与计算机中安装的内存不匹配。	重新引导计算机。如果显示屏上仍然显示错误信息，请 <a href="#">致电 Dell</a> 寻求技术帮助。
Gate A20 failure (A20 门电路故障)	某个已安装的内存模块可能松动。	重置 <a href="#">内存模块</a> ，并在必要时更换内存模块。
General failure (一般故障)	操作系统无法执行命令。	此信息后面通常会有特定的信息，例如 Printer out of paper (打印机缺纸)。请采取相应措施。
Hard-disk drive configuration error (硬盘驱动器配置错误)	计算机无法识别驱动器的类型。	关闭计算机，卸下驱动器，并从可引导软盘引导计算机。然后关闭计算机，重新安装驱动器，并重新引导计算机。运行 <a href="#">Dell 诊断程序</a> 中的“ <b>hard drive</b> ”（硬盘驱动器）检测程序。
Hard-disk drive controller failure 0 (硬盘驱动器控制器故障 0)	硬盘驱动器无法对计算机发出的命令作出响应。	关闭计算机，卸下驱动器，并从可引导软盘引导计算机。然后再次关闭计算机，重新安装驱动器，并重新引导计算

		机。如果问题仍然存在，请试用另一个驱动器。然后运行 <a href="#">Dell 诊断程序</a> 中的 “ <b>hard drive</b> ”（硬盘驱动器）检测程序。
Hard-disk drive failure (硬盘驱动器故障)	硬盘驱动器无法对计算机发出的命令作出响应。	关闭计算机，卸下驱动器，并从可引导软盘引导计算机。然后再次关闭计算机，重新安装驱动器，并重新引导计算机。如果问题仍然存在，请试用另一个驱动器。然后运行 <a href="#">Dell 诊断程序</a> 中的 “ <b>hard drive</b> ”（硬盘驱动器）检测程序。
hard drive read failure (硬盘驱动器读取出现故障)	硬盘驱动器可能出现故障。	关闭计算机，卸下驱动器，并从可引导软盘引导计算机。然后再次关闭计算机，重新安装驱动器，并重新引导计算机。如果问题仍然存在，请试用另一个驱动器。然后运行 <a href="#">Dell 诊断程序</a> 中的 “ <b>hard drive</b> ”（硬盘驱动器）检测程序。
Invalid configuration information-please run System Setup program (无效的配置信息 — 请运行系统设置程序)	系统配置信息与硬件配置不匹配。在安装内存模块之后，最有可能出现此信息。	在 <a href="#">系统设置程序</a> 中更正相应的选项。
Keyboard clock line failure (键盘时钟线路出现故障)	电缆或连接器可能已松动，或者键盘出现故障。	运行 <a href="#">Dell 诊断程序</a> 中的 “ <b>Keyboard Controller</b> ”（键盘控制器）检测程序。
Keyboard controller failure (键盘控制器出现故障)	电缆或连接器可能已松动，或者键盘出现故障。	重新引导计算机，在引导例行程序期间不要触碰键盘或鼠标。如果问题仍然存在，请运行 <a href="#">Dell 诊断程序</a> 中的 “ <b>Keyboard Controller</b> ”（键盘控制器）检测程序。
Keyboard data line failure (键盘数据线路出现故障)	电缆或连接器可能已松动，或者键盘出现故障。	运行 <a href="#">Dell 诊断程序</a> 中的 “ <b>Keyboard Controller</b> ”（键盘控制器）检测程序。
Keyboard stuck key failure (键盘上的键被卡住)	如果您正在使用外部键盘或小键盘，则可能是电缆或连接器松动，也可能是键盘出现故障。如果您使用的是集成键盘，则可能是键盘出现故障。引导计算机期间，您可能按下了集成键盘或外部键盘上的按键。	运行 <a href="#">Dell 诊断程序</a> 中的 “ <b>Stuck Key</b> ”（卡键）检测程序。
Memory address line failure at address, read value expecting value (定址、读取所需的值时，内存地址线路出现故障)	某个已安装的内存模块可能出现故障或未正确就位。	重置 <a href="#">内存模块</a> ，并在必要时更换内存模块。
Memory allocation error (内存分配错误)	要运行的软件与操作系统、另一个应用程序或公用程序发生冲突。	关闭计算机并等待 30 秒钟，然后重新启动计算机。再次尝试运行此程序。如果问题仍然存在，请与软件公司联系。
Memory data line failure at address, read value expecting value (定址、读取所需的值时，内存数据线路出现故障)	某个已安装的内存模块可能出现故障或未正确就位。	重置 <a href="#">内存模块</a> ，并在必要时更换内存模块。
Memory double word logic failure at address, read value expecting value (定址、读取所需的值时，内存双字逻辑出现故障)	某个已安装的内存模块可能出现故障或未正确就位。	重置 <a href="#">内存模块</a> ，并在必要时更换内存模块。
Memory odd/even logic failure at address, read value expecting value (定址、读取所需的值时，内存奇/偶逻辑出现故障)	某个已安装的内存模块可能出现故障或未正确就位。	重置 <a href="#">内存模块</a> ，并在必要时更换内存模块。
Memory write/read failure at address, read value expecting value (定址、读取所需的值时，内存读/写出现故障)	某个已安装的内存模块可能出现故障或未正确就位。	重置 <a href="#">内存模块</a> ，并在必要时更换内存模块。
No boot device available (无可用的引导设备)	计算机无法找到软盘或硬盘驱动器。	如果将软盘驱动器用作引导设备，请确保驱动器中有可引导软盘。如果将硬盘驱动器用作引导设备，请确保已安装驱动器、驱动器已正确就位并分区成为引导设备。
No boot sector on hard-disk drive (硬盘驱动器上无引导扇区)	操作系统可能已损坏。	重新安装操作系统。请参阅操作系统附带的说明文件。
No timer tick interrupt (无计时器嘀嗒信号中断)	系统板上的芯片可能出现故障。	运行 <a href="#">Dell 诊断程序</a> 中的 “ <b>System Set</b> ”（系统设置）检测程序。
Non-system disk or disk error (非系统磁盘或磁盘错误)	A 驱动器中的软盘或硬盘驱动器中未安装可引导的操作系统。	如果您尝试从软盘引导，请更换另一张具有可引导操作系统的软盘。
Not a boot diskette (非引导软盘)	软盘上无操作系统。	使用一张包含操作系统的软盘引导计算机。
Optional ROM bad checksum (可选的	显然是可选的 ROM 出现错误。	请 <a href="#">致电 Dell</a> 寻求技术帮助。



ROM 校验和错误)		
Sector not found (未找到扇区)	操作系统无法找到软盘或硬盘驱动器上的某个扇区。软盘或硬盘驱动器上可能有坏扇区或损坏的 FAT。	运行适当的公用程序，检查软盘或硬盘驱动器上的文件结构。如果大量的扇区出现故障，请备份数据（如果可能），然后重新格式化软盘或硬盘驱动器。
Seek error (寻道错误)	操作系统无法找到软盘或硬盘驱动器上的特定磁道。	如果错误与软盘驱动器有关，请尝试在驱动器中使用另一张软盘。
Shutdown failure (关闭系统失败)	系统板上的芯片可能出现故障。	运行 <a href="#">Dell 诊断程序</a> 中的 “ <b>System Set</b> ”（系统设置）检测程序。
Time-of-day clock lost power (计时时钟电源中断)	存储在 NVRAM 中的数据已损坏。	将计算机连接至电源插座，为电池充电。如果问题仍然存在，请尝试恢复数据。要恢复数据，请按 <Fn><F1> 组合键 <a href="#">进入系统设置程序</a> ，然后立即退出。如果此错误信息再次出现，请 <a href="#">致电 Dell</a> 寻求技术帮助。
Time-of-day clock stopped (计时时钟停止)	可能读取了用于支持 NVRAM 存储数据的保留电池。	将计算机连接至电源插座，为电池充电。如果问题仍然存在，请 <a href="#">致电 Dell</a> 获得技术帮助。
Time-of-day not set-please run the System Setup program (未设置时间 — 请运行系统设置程序)	系统设置程序中存储的时间或日期与系统时钟不匹配。	更正 “ <b>Date</b> ”（日期）与 “ <b>Time</b> ”（时间）选项的设置。（有关说明，请参阅 “ <a href="#">使用系统设置程序</a> ”。）
Timer chip counter 2 failed (计时器芯片计数器 2 出现故障)	系统板上的芯片可能出现故障。	运行 <a href="#">Dell 诊断程序</a> 中的 “ <b>System Set</b> ”（系统设置）检测程序。
Unexpected interrupt in protected mode (保护模式中出现意外中断)	键盘控制器可能出现故障，或者安装的某个内存模块松动。	运行 <a href="#">Dell 诊断程序</a> 中的 “ <b>System Memory</b> ”（系统内存）检测程序和 “ <b>Keyboard Controller</b> ”（键盘控制器）检测程序。
Warning: Battery is critically low. (警告：电池电量严重不足。)	电池中的电量即将耗尽。	更换 <a href="#">电池</a> ，或者将计算机连接至电源插座。否则，请激活 <a href="#">休眠模式</a> 或关闭计算机。

[返回目录页面](#)

[返回目录页面](#)

## 功能和选件：Dell™ Latitude™ C800 用户指南

- 1 15.0 英寸或 14.1 英寸增强型超级扩展图形阵列 (SXGA+), TFT 1400 x 1050 有源阵列彩色显示屏。
- 1 15.0 英寸超扩展图形阵列 (UXGA), TFT 1600 x 1200 有源阵列彩色显示屏。
- 1 128 位硬件加速视频支持, 具有 16 兆字节 (MB) 视频内存 (可升级至 32 MB)。
- 1 ESS Maestro 3i 音频控制器, 具有软件波表支持和 3D 环绕立体声。
- 1 加速图形端口 (AGP) 体系结构, 用于增强计算机的视频性能。
- 1 集成多媒体功能:
  - o 固定光驱, 根据您的配置可以支持 CD、CD-RW 或 DVD 驱动器。
  - o 模块化托架, 用于支持模块, 例如 SuperDisk 驱动器、第二个电池或者第二个光盘驱动器。
- 1 可选的 56K V.90 Mini PCI 数据/传真调制解调器 (与 PC99 兼容) 和 ACPI 电源管理支持。

有关 Mini PCI 调制解调器的其它信息, 请参阅“[连接设备](#)”和 V.90 Mini PCI 调制解调器用户指南。
- 1 可选的 10/100 LAN + 56K V.90 Mini PCI 数据/传真调制解调器 (与 PC99 兼容) 和 ACPI 电源管理支持 (包括用于 Windows 2000 的远程唤醒)。

有关 Mini PCI 调制解调器的其它信息, 请参阅“[连接设备](#)”和 10/100 LAN + V.90 Modem Mini PCI 调制解调器用户指南。
- 1 键盘上方的 Dell AccessDirect™ 键, 使您可以快速访问常用的程序, 例如 Microsoft® Internet Explorer。
- 1 最小配置为 64 MB 同步动态随机存取存储器 (SDRAM 模块 (标准)。通过在系统板上的两个内存模块插槽中组合安装 64 MB、128 MB 和 256 MB 的 100 兆赫兹 (MHz) SDRAM 内存最大可以扩充至 512 MB。
- 1 支持 CardBus 标准, 可以在 PC 卡上进行 32 位数据传输。
- 1 三个音频插孔, 用于连接外部扬声器、耳机、麦克风或录音设备。
- 1 集成麦克风和两个立体声扬声器。
- 1 用于 Dell 对接设备的硬件和软件支持。
- 1 Dell DualPoint 集成定点设备, 包括触摸板和定点杆。
- 1 电池槽中的电池为 8 单元锂离子电池 (标准)。当计算机处于关机状态或悬挂模式时, Dell ExpressCharge™ 技术可在大约 1 小时内为单个电池充满电。
- 1 节能。作为能源之星® 的伙伴公司, Dell 确认本产品符合能源之星关于节能的规定。
- 1 两个通用串行总线 (USB) 连接器, 用于支持独立设备和集线器设备, 以及一个 IEEE 1394 串行连接器, 用于连接高速设备。
- 1 HyperCool™ 自动热管理系统, 通过使用可变速风扇、更改微处理器速率和利用 Intel® 远程热交换技术使系统在最佳温度下运行。

您的 Dell 计算机附带了以下软件:

- 1 Microsoft Windows® Millennium Edition (Me) 或 Windows 2000 操作系统 (已安装在您的硬盘驱动器上)。有关详情, 请参阅操作系统说明文件。
- 1 系统设置程序, 用于查看和更改系统配置。有关详情, 请参阅“[使用系统设置程序](#)”。
- 1 [Dell 诊断程序](#), 用于评估计算机的组件和设备。



**注:** 如果 Dell 没有在您的硬盘驱动器上安装操作系统, 您可以从 Dell 单独购买驱动程序、系统公用程序和诊断程序。要订购这些程序, 请参阅“[帮助概览](#)”, 查找适用于您所在地区的电话号码。

### 可用选件

有关您的计算机可用选件的信息, 请访问 Dell Web 站点 <http://www.dell.com>

---

[返回目录页面](#)

[返回目录页面](#)

## 正面视图：Dell™ Latitude™ C800 用户指南

**注意：**为避免计算机过热，请勿在进气孔或风扇附近放置任何物品。

有关计算机连接器和使用设备的信息，请参阅“[使用计算机](#)”和“[连接设备](#)”。

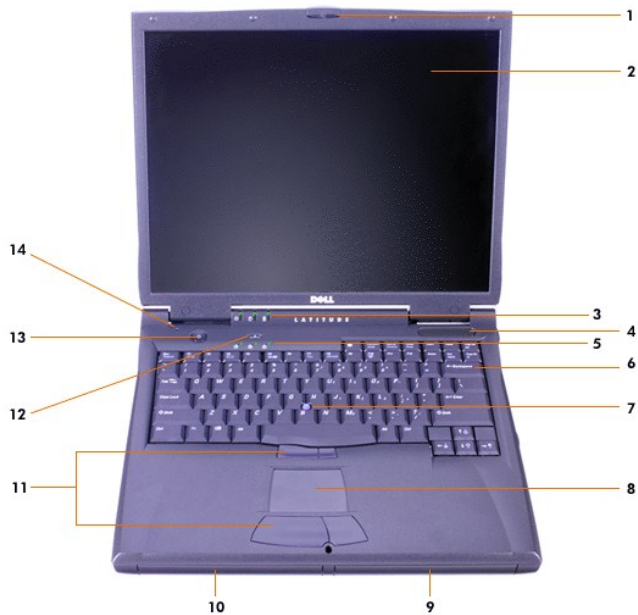



- 1 显示屏门锁
- 2 显示屏
- 3 [系统状态指示灯](#)
- 4 进气孔
- 5 [键盘状态指示灯](#)
- 6 键盘
- 7 定点杆



- 8 触摸板
- 9 电池
- 10 模块化托架
- 11 定点杆按钮和触摸板按钮
- 12 Dell AccessDirect™ 键
- 13 电源按钮
- 14 内置麦克风

### 状态指示灯

**注意：**切勿在  指示灯亮起时关闭计算机，否则可能会导致数据丢失。关闭计算机之前，请先关闭所有程序。



-  电源指示灯
-  驱动器访问指示灯

-  数码锁定指示灯
-  大写锁定指示灯

 电池指示灯

 滚动锁定指示灯

---

[返回目录页面](#)

[返回目录页面](#)

## 帮助概览：Dell™ Latitude™ C800 用户指南

[技术帮助](#)

[产品信息](#)

[帮助工具](#)

[退回项目以要求维修或信用退回](#)

[订购时遇到的问题](#)

[致电之前](#)

---

### 技术帮助

如果您需要技术帮助，请执行以下步骤：

1. 运行 Dell 诊断程序。
2. 复制并填写一份[诊断程序核对表](#)。
3. 要获得有关安装和故障排除过程的帮助，请使用 Dell WWW 站点 (<http://www.dell.com>) 上的 Dell 联机服务扩展部分。
4. 如果以上步骤不能解决问题，请致电 Dell 寻求技术帮助。

Dell 的自动电话系统提示时，请输入您的快速服务代码，以便将电话直接转至相应的技术支持人员。如果您没有快速服务代码，请打开 **Dell Accessories** 文件夹，双击“**Express Service Code**”（快速服务代码）图标，然后按照屏幕上的提示进行操作。

 **注：** Dell 的快速服务代码系统并非在所有的国家和地区都可用。

有关使用技术支持服务的说明，请参阅“[技术支持服务](#)”和“[致电之前](#)”。

---

### 帮助工具

Dell 提供了多种可以帮助您解决问题的工具。以下各节对这些工具进行了说明。

 **注：** 以下部分工具并非在美国本土以外的所有地区都可用。有关其可用性的信息，请致电本地的 Dell 代表。

#### WWW

要获得有关计算机和其它 Dell 产品的信息，Internet 是最有力的工具。您可以通过 Internet 访问本节中介绍的大多数服务，包括 AutoTech、技术传真、订单状态、技术支持和产品信息。

您可以访问 Dell 支持 Web 站点 <http://support.dell.com> 要选择您所在的国家或地区，请单击显示的地图。“**Welcome to support.dell.com**”（欢迎访问 [support.dell.com](http://support.dell.com)）页面打开后，请输入您的系统信息以查看帮助工具和信息。

您可以使用以下地址与 Dell 进行电子联络：

- 1 WWW

<http://www.dell.com/>

<http://www.dell.com/ap/>（仅限于亚太国家和地区）

<http://www.euro.dell.com>（仅限于欧洲）

<http://www.dell.com/la/>（仅限于拉丁美洲国家和地区）

- 1 匿名文件传输协议（FTP）

<ftp.dell.com/>

注册为 user: anonymous，并将您的电子邮件地址用作密码。

- 1 电子支持服务

[mobile\\_support@us.dell.com](mailto:mobile_support@us.dell.com)

[support@us.dell.com](mailto:support@us.dell.com)

[apmarketing@dell.com](mailto:apmarketing@dell.com)（仅限于亚太国家和地区）

**support.euro.dell.com** (仅限于欧洲)

- 1 电子报价服务

**sales@dell.com**

**apmarketing@dell.com** (仅限于亚太国家和地区)

- 1 电子信息服务

**info@dell.com**

### AutoTech 服务

Dell 的自动技术支持服务 (AutoTech) 针对 Dell 客户经常遇到的问题提供了预先录制的解答。

致电 AutoTech 时, 请使用按键式电话, 以便选择与您的问题对应的主题。

AutoTech 每天 24 小时 (每周七天) 提供服务。您也可以通过技术支持服务部门获取此服务。要获得致电所需的电话号码, 请参阅适用于您所在地区的[联络号码](#)。

### 技术传真服务

Dell 充分利用传真技术为您提供优质服务。在每天 24 小时 (每周七天) 内, 您均可以免费拨打 Dell 技术传真电话, 获得各种技术信息。

请使用按键式电话, 以便在完整的主题目录中进行选择。您所要求的技术信息将在数分钟内发送至您指定的传真机。要获得致电所需的技术传真电话号码, 请参阅适用于您所在地区的[联络号码](#)。

### 订单状态自动查询系统

您可以致电此自动服务, 查询您订购的 Dell 产品的状态。电话录音将提示您提供所需信息以查找并报告订单。要获得致电所需的电话号码, 请参阅适用于您所在地区的[联络号码](#)。

### 技术支持服务

Dell 的硬件技术支持服务在业界处于领先地位, 可以在每天 24 小时 (每周七天) 内答复有关 Dell 硬件的问题。

Dell 技术支持人员对其跟踪服务记录深感自豪: 大部分 (90% 以上) 故障和疑问均可以在一次免费电话中得到解决, 时间一般少于 10 分钟。致电时, 我们的专家将会参考关于您的 Dell 系统的记录, 从而更充分地理解特定的问题。我们的技术支持人员使用基于计算机的诊断程序, 可以快速准确地解答您的问题。

要与 Dell 的技术支持服务部门联络, 请先参阅“[致电之前](#)”, 然后拨打“[与 Dell 联络](#)”中列出的国家或地区的号码。

---

## 订购时遇到的问题

如果订购时出现问题, 例如缺少部件、装错部件或帐单错误, 请与 Dell 联络获得客户帮助。致电时, 请准备好发票或装箱单。要获得致电所需的电话号码, 请参阅适用于您所在地区的[联络号码](#)。

---

## 产品信息

如果您需要有关 Dell 提供的其它产品的信息, 或者想要订购产品, 请访问 Dell 的 WWW 站点 <http://www.dell.com> 要获得致电销售人员所需的电话号码, 请参阅“[与 Dell 联络](#)”。

---

## 退回项目以要求维修或信用退回

无论您是要求维修还是信用退回, 均请按以下说明准备好所有要退回的项目:

1. 致电 Dell 以获得授权号码, 并在包装箱外侧清楚地注明此号码。  
要获得致电所需的电话号码, 请参阅适用于您所在地区的[联络号码](#)。
2. 附上发票复印件和一封说明退回原因的信函。
3. 附上一份[诊断程序核对表](#), 其中应填写您运行过的检测程序和 Dell 诊断程序报告的错误信息。
4. 如果您要求信用退回, 请附上退回产品的所有附件 (例如电源电缆、软件软盘、用户指南等)。
5. 使用原来的 (或相同的) 包装材料, 包装退回的设备。

您必须负责支付运费。同时还应该为退回的所有产品投保, 并承担运送至 Dell 的过程中发生丢失的风险。本公司不接受以货到付款 (C.O.D.)

方式寄送的包裹。

如果退回的物品不符合上述任何要求，本公司的接收部门将会拒绝接收并将其退回给您。

---

## 致电之前

 **注：致电前，请准备好您的快速服务代码。此代码可以帮助 Dell 的自动支持电话系统快速转接您的电话。**

请记住填写 [诊断程序核对表](#)。如果可能，请在致电 Dell 寻求技术帮助之前打开您的系统，并使用计算机上附近的电话。我们可能会要求您在键盘上键入某些命令、传达操作期间的详细信息，或者尝试其它仅可以在计算机系统中执行的故障排除步骤。请确保有可用的系统说明文件。

 **警告：如果您需要卸下主机盖，请确保先从所有的电源插座处断开计算机系统的电源电缆和调制解调器电缆。**

## 诊断程序核对表

日期：
名称：
地址：
电话号码：
服务标签（计算机背面的条形码）：
快速服务代码：
退回材料授权号（如果已由 Dell 的技术支持人员提供）：
操作系统及版本：
外围设备：
扩充卡：
系统是否已连接至网络？ 是 否
网络、版本和网卡：
程序和版本：
请参阅操作系统说明文件，以确定系统启动文件的内容。如果计算机已连接至打印机，请打印每份文件。否则，请在致电 Dell 之前先记下每份文件的内容。
错误信息、哔声代码或诊断代码：
问题说明和执行过的故障排除过程：

[返回目录页面](#)

[返回目录页面](#)

## 用户须知：Dell™ Latitude™ C800 用户指南

[查找信息](#)

[安全和 EMC 标志](#)

[安全说明](#)

[EMC 说明](#)

[使用计算机时](#)

[符合人机工程学的操作习惯](#)

[卸下或安装内存模块时](#)

[防止静电损害](#)

### 查找信息

除本用户指南外，您的计算机还附带了以下说明文件。

 **注：**计算机有时还附带说明文件更新，用于说明对计算机或软件的更改。请在阅读其它说明文件之前先阅读这些更新，因为此更新包括了最新的信息。

- 1 操作系统**安装指南**，介绍了如何对 Dell 计算机上安装的操作系统进行设置。
- 1 联机说明文件，用于计算机设备（例如调制解调器）和一些单独购买的选件。要查看此补充说明文件，请双击 Microsoft® Windows® 桌面上的“**Dell Documents**”（**Dell 说明文件**）图标，单击“**System Information**”（**系统信息**），然后单击“**System Documentation**”（**系统说明文件**）。
- 1 自述文件，可能已安装在您的硬盘驱动器上，它提供有关计算机技术更改的最新更新，或者为有经验的用户或技术人员提供高级技术参考资料。

有关计算机部件以及如何卸下并更换它们的详细信息，请参阅 Dell 支持 Web 站点 <http://support.dell.com> 上的计算机**服务手册**。





### 安全和 EMC 标志

以下信息解释了安全和电磁兼容性（EMC）说明中使用的某些标志的含义。

- |  |   |
|--|---|
|  注意   |  谨防触电          |
|  谨防爆炸 |  飞机            |
|  谨防火灾 |  可能禁止在飞机上使用此部件 |

### 安全说明

#### 一般原则

- 1 请勿尝试自行维修计算机。请始终按照安装说明进行操作。
- 1 如果将延长电源电缆与交流适配器配合使用，请确保插入延长电源电缆的产品的总安培额定值不超过延长电缆的安培额定值。
- 1   请勿将物品塞入计算机的通风孔或开口处，否则可能会导致内部组件短路而引起火灾或触电。
- 1  使用交流适配器为计算机供电或为电池充电时，应将其置于通风的地方，例如桌面或地板上。请勿将纸张或其它物品盖在交流适配器上，因为这样会降低交流适配器的冷却速度；同时，请勿在便携包中使用交流适配器。
- 1 请勿将便携式计算机直接放在身体上（例如腿上）进行长时间操作。因为操作时间过长，热量将积累在底部。与皮肤长时间的接触会导致不适，或最终导致灼伤。
- 1  请勿在潮湿的环境中使用计算机，例如在靠近浴缸、水池、游泳池的地方或在潮湿的地下室中。
- 1  如果计算机中安装了集成或可选的（PC 卡）调制解调器，在雷暴天气时请断开调制解调器电缆的连接，以避免闪电通过电话线而产生电击。





- 1 为避免潜在的电击危险，在雷暴天气时请勿连接或断开任何电缆，也请勿对本产品进行维护或重新配置。在雷暴天气时请勿使用计算机，除非所有的电缆均已断开连接并且计算机使用电池供电。
- 1 如果计算机带有调制解调器，则此调制解调器至少应使用美国线规 (AWG) 规定的 26 号电缆，并使用 FCC 兼容 RJ-11 模块化插头。
- 1 正常操作时，PC 卡可能会变得很热。如果在连续运行后卸下 PC 卡，请小心操作。
- 1 清洁计算机之前，请先断开电源。然后用一块蘸水的干净软布清洁计算机，请勿使用其它液体或喷雾清洁剂，这些物体可能包含易燃物质。



#### 电源 (安全说明续)



- 1 请仅使用 Dell 提供的用于此计算机的交流适配器。使用其它交流适配器可能会引起火灾或爆炸。
- 1 将计算机连接至电源插座之前，请检查交流适配器的电压额定值，以确保所要求的电压和频率与可用电源相匹配。
- 1 要断开计算机的电源，请关闭计算机，卸下电池组，然后断开交流适配器与电源插座的连接。



- 1 为避免触电，请将交流适配器和外围设备的电源电缆插入正确接地的电源。这些电源电缆可能配有三相插头用于确保正确接地。请勿使用转接插头或卸下电源电缆插头的接地插脚。如果要使用电源延长电缆，请使用与交流适配器电源电缆匹配的相应类型 (两相或三相)。
- 1 请确保没有物品压在交流适配器的电源电缆上，并避免将电缆置于容易被踩踏或触碰的地方。



- 1 如果要使用多插座的配电盘，将交流适配器电源电缆插入配电盘时，请小心操作。对于某些配电盘，插头可以不正确地插入。电源插头插入不正确可能会对计算机造成永久损坏，并且可能引起触电和/或火灾。请确保电源插头的接地插脚已插入与配电盘相匹配的接地接点。



#### 电池 (安全说明续)



- 1 请仅使用经认可可用于此计算机的 Dell 电池模块。使用其它类型可能会增加火灾或爆炸的危险。



- 1 请勿将电池组放在口袋、钱包或其它容器中，以免金属物件 (例如汽车钥匙或回形针) 引起电池短路。短路造成的过强电流会产生高温，并且可能损坏电池组，或者导致火灾或烧伤。
- 1 如果电池处理不当，则可能会有烧伤的危险。请勿拆开电池。处理损坏或泄漏的电池组时请千万小心。如果电池已损坏，可能会漏出电解液，从而导致人身伤害。
- 1 请将电池放在远离儿童的地方。



- 1 请勿将计算机或电池组存放或置于靠近热源 (例如暖气片、壁炉、炉子、电热器或其它发热设备) 的地方。受热到非常高的温度时，电池可能会爆炸或泄漏，从而引起火灾。受热到非常高的温度时，电池可能会爆炸或泄漏，从而引起火灾。



- 1 请勿将计算机的电池投入火中或随普通家庭废弃物一起丢弃。电池可能会爆炸。请按照制造商的说明处理废旧电池，或与当地废品处理机构联系获得有关处理电池的说明。请及时处理用完或损坏的电池。



#### 乘飞机旅行 (安全说明续)



- 1 您在飞机上使用 Dell 计算机时可能需要遵守联邦航空管理条例的部分规定和/或专门的航空规定。例如，这些条例/规定可能禁止在飞机上使用具有发送无线电或其它电磁信号功能的个人电子设备 (PED)。



- 为了更好地遵守这些规定，如果您的 Dell 便携式计算机配有 Dell TrueMobile™ 或其它无线通信设备，请在登机前禁用此设备，并按照机组人员提供的有关此设备的所有说明进行处理。



- 此外，在飞行的几个重要时段 (例如起飞或着陆期间)，可能会禁止在飞机上使用任何 PED，例如便携式计算机。某些航空公司可能会进一步规定，当飞机低于 3050 m (10,000 ft) 时均为飞行的重要时段。有关何时可以使用 PED，

请遵照航空公司的特定说明。

---

## EMC 说明

- 1 使用屏蔽信号电缆可确保在相应的环境中维持适当的 EMC 分类。对于并行打印机，您可以向 Dell 订购相应的电缆。如果您愿意，也可以通过 WWW 上的 <http://www.dell.com/products/dellware/index.htm> 向 Dell 订购电缆。
- 1 静电会损坏计算机内部的电子组件。为防止静电损害，请在接触计算机的任何电子组件（例如内存模块）之前，先导去身上的静电。您可以触摸计算机的输入/输出面板上未上漆的金属表面来导去身上的静电。

---

## 使用计算机时

请遵循以下原则以避免损坏计算机。

- 1 使用计算机工作时，请将其放置在平整的表面上。
- 1 旅行时，请勿将计算机当作行李检查。您可以让计算机通过 X 射线安全检查机器，但**切勿**让计算机通过金属探测器。如果让工作人员对计算机进行手动检查，请确保备有已充电的电池，以备工作人员要求您打开计算机。
- 1 携带从计算机上卸下的硬盘驱动器旅行时，请使用绝缘材料（例如布或纸张）包装驱动器。如果让工作人员对驱动器进行手动检查，请准备好将驱动器装入计算机。您可以让驱动器通过 X 射线安全检查机器，但**切勿**让驱动器通过金属探测器。
- 1 旅行时，请勿将计算机放置在座位上方的储物箱中，因为计算机可能会在储物箱中四处滑动。防止使计算机跌落到地上或受到机械撞击。
- 1 保护您的计算机、电池和硬盘驱动器免受环境（例如污物、灰尘、食品、液体、极端温度等）的侵害，并避免暴露于阳光下。
- 1 在气温和/或湿度相差非常大的环境之间移动计算机时，计算机的表面或内部可能会形成冷凝。为避免损坏计算机，在使用前请确保有足够的时间蒸发水分。

**注意：在将计算机从低温环境移至较热的环境或从高温环境移至较冷的环境时，请先让计算机适应室温后再开机。**

- 1 在断开电缆连接时，请握住电缆连接器或其张力释放拉环将其拔出，切勿硬拉电缆。在拔出连接器时，请均匀用力将其两边同时拔出，以免弄弯连接器插针。此外，连接电缆之前，请确保两个连接器的朝向正确并互相对准。
- 1 处理组件时应小心。拿住组件（例如内存模块）的边缘而不要拿住插针。
- 1 在从系统板上卸下内存模块或从计算机上断开外围设备的连接之前，请先关闭计算机并等待 5 秒钟，以免损坏系统板。
- 1 用一块干净的软布和市面上出售的窗用清洁剂（不含蜡或研磨剂）清洁显示屏。将清洁剂抹在布上，然后用软布沿同一方向从上至下擦拭显示屏。如果显示屏上有油脂或其它污物，您可以使用异丙醇代替市面上出售的窗用清洁剂。
- 1 如果您的计算机受潮或损坏，请执行“[查找解决方案](#)”中的步骤。如果在执行上述步骤后计算机仍然无法正常工作，请与 [Dell 联络](#)。

---

## 符合人机工程学的操作习惯

 **警告：不正确或超长时间地使用键盘可能会造成身体损伤。**

 **警告：长时间地观看显示屏或外部显示器可能会造成眼睛疲劳。**

为了舒适而又高效地工作，在安装和使用计算机时，请遵循以下人机工程学原则：

- 1 将计算机放置在座位的正前方。
- 1 调整计算机显示屏的倾斜度、对比度和/或亮度设置以及照明环境（例如吊灯、台灯以及附近窗户的窗帘或百叶窗），以尽可能减少显示屏的反射和闪烁。
- 1 使用外部显示器时，请将显示器调整至舒适观看的距离（通常为距眼睛 510 至 610 毫米，即 20 至 24 英寸）。坐在显示器前面时，请确保显示器屏幕与您的视线等高或略低。
- 1 坐在可以提供良好支撑的低靠背椅子上。
- 1 使用键盘、触摸板、定点杆或外部鼠标时，前臂和手腕应处于自然舒适的水平位置。
- 1 使用键盘、触摸板或定点杆时，始终使用掌垫。使用外部鼠标时，留出枕放手腕的空间。
- 1 使上臂自然垂放于身体两侧。
- 1 坐直，双脚放在地板上，大腿保持水平。
- 1 坐在椅子上时，确保腿的重量落在双脚上，而不是座位的前缘。如果有必要，请调整椅子的高度或使用脚垫，以保持正确的坐姿。

- 经常改变工作方式。合理安排您的工作，尽量避免长时间打字。停止打字时，多做一些需要双手并用的活动。

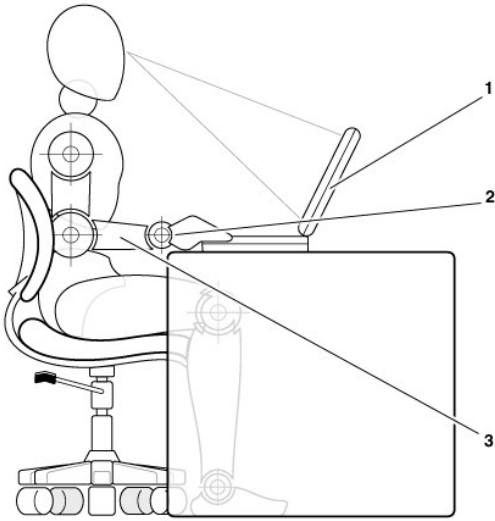

- 1 计算机放置在用户正前方
- 2 手腕保持平展放松
- 3 手臂与桌面等高

---

## 卸下或安装内存模块时

卸下或安装内存模块之前，请按指定顺序执行以下步骤：

**注意：只有当安装内存模块时，才需要拆卸计算机内部组件。**

**注意：在断开外围设备的连接或卸下内存模块之前，请先关闭计算机并等待 5 秒钟，以免损坏系统板。**

1. 关闭计算机和所有已连接的外围设备。
2. 断开计算机和外围设备与交流电源的连接，以减少发生人身伤害或触电的可能性。同时，从计算机上断开所有电话线或电信线路的连接。
3. 卸下电池盒中的主电池和选件托架中的第二个电池（如果有必要）。
4. 触摸计算机背面 I/O 面板上未上漆的金属表面，导去身上的静电。

工作中，请不时触摸 I/O 面板以导去可能损坏内部组件的静电。

---

## 防止静电损害

静电会损坏计算机内部的电子组件。为防止静电损害，请在接触计算机的任何电子组件（例如内存模块）之前，先导去身上的静电。您可以触摸计算机 I/O 面板上未上漆的金属表面，导去身上的静电。

在继续拆装计算机内部组件时，请不时触摸 I/O 连接器以导去身上可能积累的静电。

您也可以采取以下步骤来防止静电释放（ESD）造成的损害：

- 1 在打开静电敏感组件的包装时，如果不准备安装此组件，请勿将其从防静电的包装材料中取出。打开防静电包装之前，应确保已导去身上的静电。
- 1 运送对静电敏感的组件时，先将其放入防静电的容器或包装中。
- 1 请在无静电的工作区内处理所有的敏感组件。如果可能，请使用防静电地板垫和工作台垫。

本说明文件中可能会出现以下注意，提醒您采取这些预防措施：

**注意：请参见本指南前面的安全说明中的“防止静电损害”。**

---

[返回目录页面](#)

[返回目录页面](#)

## 节省电量：Dell™ Latitude™ C800 用户指南

- [节能提示](#)
- [节能模式](#)
- [电源选项属性](#)
- [电源管理属性](#)
- [激活等待模式](#)
- [激活休眠模式](#)
- [激活暂挂模式](#)
- [激活状态保持模式](#)
- [节能组合键](#)
- [能源之星®徽标](#)

---

### 节能提示

- 1 对于 Microsoft® Windows® 2000 和 Windows Me，不使用计算机时，请进入[等待](#)或[休眠](#)模式以减缓计算机的运行速度，或者关闭计算机。
- 1 对于 Windows NT®，不使用计算机时，请进入[暂挂](#)或[状态保持](#)模式以减缓计算机的运行速度，或者关闭计算机。
- 1 连接计算机的[交流适配器](#)。
- 1 请使用以下方法之一自定义电源管理属性：
  - o 在所有功能均设置为默认值的情况下使用计算机。
  - o 在所有功能被禁用或设置为“**off**”（关）的情况下使用计算机。
  - o 在所有功能均设置为其最小或最大值的情况下使用计算机。

通常情况下，各个功能值设置得越低，电池电量维持的时间越长；但是，设置值越高，计算机性能越好。

以下因素可能会影响电池的使用时间：

- 1 显示屏和微处理器的类型
- 1 可移动大容量驱动器模块的使用
- 1 PC 卡的数量和类型
- 1 外部设备的数量和类型
- 1 应用程序的种类
- 1 安装的内存模块的容量（容量越高，消耗的电量越大）
- 1 红外线（IR）传感器的使用

---

### 节能模式

对于 Windows 2000 和 Windows Me，请使用[等待](#)模式或[休眠](#)模式。

对于 Windows NT，请使用[暂挂](#)模式或[状态保持](#)模式。

### 等待模式

等待模式将关闭显示屏，停止硬盘驱动器的活动，并关闭其它内部设备，从而节省电池电量。计算机恢复操作时，桌面将恢复至进入等待模式之前的状态。

**注意：**进入等待模式之前，计算机将数据保存至随机存取存储器（RAM），而不是硬盘驱动器。如果计算机在使用电池供电时进入等待模式，当电池电量完全耗尽时，RAM 中的数据将会丢失。

有关等待模式的详细信息，请参阅：

- 1 “[电源选项属性](#)”
- 1 “[激活等待模式](#)”
- 1 操作系统说明文件

## 休眠模式

休眠模式将所有系统数据复制到硬盘驱动器，然后关闭计算机。当您恢复计算机操作时，在激活休眠模式之前打开的应用程序和文件仍然处于打开状态。

**注意：计算机处于休眠模式时，您不能移开设备或断开计算机的对接。**

如果电池电量严重不足，或者电源按钮、<Fn><Esc> 节能组合键（睡眠按钮）或显示屏在 [“Power Options Properties”](#)（[电源选项属性](#)）窗口中被设置为激活休眠模式，计算机将进入休眠模式。

要从休眠模式中恢复操作，请按电源按钮。计算机可能需要一些时间才能恢复正常操作。

 **注：计算机从等待模式中恢复操作后，某些 PC 卡可能无法正常运行。如果遇到与 PC 卡有关的问题，请卸下并重新插入 PC 卡。**

如果您要长时间存放计算机，请将其置入休眠模式。休眠模式可以将配置信息存储到 NVRAM 中。

有关休眠模式的详细信息，请参阅：

- 1 “[电源选项属性](#)”
- 1 “[激活休眠模式](#)”
- 1 操作系统说明文件

## 暂挂模式

暂挂模式将关闭微处理器时钟、显示屏、硬盘驱动器、大容量存储设备（例如 CD 驱动器模块）、外部显示器连接器、外部键盘（如果已连接）、并行端口、串行端口、触摸板和软盘驱动器。

计算机处于暂挂模式时，电源指示灯不会亮起。

 **注：如果您设置了密码，系统将提示您输入密码。如果您在 2 分钟内没有输入密码，系统将返回到暂挂模式。**

要激活暂挂模式，请参阅 [“激活暂挂模式”](#)。

## 状态保持模式

S2D 模式可以将所有系统数据复制到硬盘驱动器上的保留区域（即 S2D 分区），然后关闭计算机的所有电源。计算机恢复操作时，桌面将恢复至进入 S2D 模式之前的状态。如果计算机电池电量即将耗尽，S2D 模式可以将系统数据保存至硬盘驱动器，从而保护系统数据。

如果您要长时间存放计算机，请将其置入 S2D 模式。S2D 模式将配置信息保存在非易失性随机存取存储器（NVRAM）中。保留电池将维持配置信息，但是其电量可能会在 40 天后耗尽。

计算机从 S2D 模式中恢复操作后，某些 PC 卡可能无法正常运行。如果遇到与 PC 卡有关的问题，请卸下并重新安装 PC 卡。

 **注：Dell 计算机在出厂之前已创建了适当大小的 S2D 分区。您可以使用状态保持公用程序删除此文件、增加文件大小或在删除 S2D 文件后重新添加该文件。有关更改或创建 S2D 文件的详细信息，请参阅 readme.S2D 文件。您可以在硬盘驱动器上的 Dell Utilities 文件夹或者计算机附带的 Drivers and Utilities CD 中找到此文件。**

要激活 S2D 模式，请参阅 [“激活状态保持模式”](#)。

---

## 电源选项属性

**“Power Options Properties”**（**电源选项属性**）窗口（Windows 2000 和 Windows Me 中）使您可以对计算机进行设置，这样，当您按电源按钮、按 <Fn><Esc> 节能组合键（睡眠按钮）或合上显示屏时，计算机将进入等待或休眠模式。

1. 单击 **“Start”**（**开始**）按钮，指向 **“Settings”**（**设置**），并单击 **“Control Panel”**（**控制面板**）。（如果运行 Windows 2000，请双击 **“Control Panel”** [控制面板]。）
2. 双击 **“Power Options Properties”**（**电源选项**）图标。

**“Power Options Properties”**（**电源选项属性**）窗口包括以下选项卡：

- 1 **“Power Scheme”**（**电源使用方案**）— 使您可以选择电源模式设置。

选择 **“Portable/Laptop”**（**便携/袖珍式**）设置，以便在计算机处于等待模式时节省电池电量。如果选择 **“Always**

On”（一直开着）设置，则电池在等待模式中的使用时间将会大大缩短。

1. “Alarms”（警报）— 使您可以设置“Low Battery alarm”（电池不足警报）和“Critical Battery alarm”（电池严重短缺警报），以便计算机在电池电量低于某个百分比时向您发出警报。计算机出厂时，没有复选“Low Battery alarm”（电池不足警报）和“Critical Battery alarm”（电池严重短缺警报）选项。Dell 建议您不要选择这些选项。
1. “Power Meter”（电源表）— 使您可以在计算机使用电池供电时查看电池剩余电量的百分比。
1. “Advanced”（高级）— 使您可以指定按下电源按钮、按下节能组合键（睡眠按钮）及合上显示屏时执行的操作（进入等待模式、休眠模式或关闭电源）。
1. “Hibernate”（休眠）— 使您可以启用休眠功能。

有关“Power Options Properties”（电源选项属性）的详细信息，请参阅操作系统说明文件。

---

## 电源管理属性

如果您运行的是 Windows NT，Dell 提供了与电源管理控制器兼容的 Softex 软件，它使您可以暂挂和恢复计算机的操作，而不影响使用对接站或其介质托架。

有关使用任何 Softex 应用程序的信息，请参阅联机帮助：

1. 在 Windows 任务栏的系统图标盒（通常位于屏幕右下角）中双击 Softex 程序图标。
2. 单击“Help”（帮助）。

---

## 激活等待模式

**注意：**如果计算机在处于等待模式时断电，则可能会丢失数据。

1. 单击“Start”（开始）按钮，单击“Shut Down”（关机），单击“Standby”（待机），然后单击“OK”（确定）。计算机可能需要几秒钟才能恢复操作。

或

1. 根据您在“Power Options Properties”（电源选项属性）窗口的“Power buttons”（电源按钮）选项中的设置按 <Fn><Esc> 节能组合键（睡眠按钮）、合上显示屏或按电源按钮。要恢复操作，请按电源按钮。计算机可能需要几秒钟才能恢复操作。

如果已连接外部显示器，则在合上显示屏时，计算机将不会激活等待模式。您仍然可以使用外部显示器。

合上显示屏后，如果检测到唤醒警报或者接收到调制解调器呼叫，计算机将会处理警报或应答呼叫。此类活动停止后，计算机将在 1 分钟后重新激活等待模式。

---

## 激活休眠模式

1. 使用“Power Options Properties”（电源选项属性）窗口启用休眠模式。
2. 单击“Start”（开始）按钮，单击“Shut Down”（关机），单击“Hibernate”（休眠），然后单击“OK”（确定）。

要恢复操作，请按电源按钮。计算机可能需要几秒钟才能恢复操作。

或

根据您在“Power Options Properties”（电源选项属性）窗口的“Power buttons”（电源按钮）选项中的设置按 <Fn><Esc> 节能组合键（睡眠按钮）、合上显示屏或按电源按钮。要恢复操作，请按电源按钮。计算机可能需要几秒钟才能恢复操作。

如果已连接外部显示器，则在合上显示屏时，计算机将不会激活休眠模式。您仍然可以使用外部显示器。

合上显示屏后，如果检测到唤醒警报或者接收到调制解调器呼叫，计算机将会处理警报或应答呼叫。此类活动停止后，计算机将在 1 分钟后重新激活休眠模式。

 **注：**计算机从休眠模式中恢复操作后，某些 PC 卡可能无法正常操作。如果遇到与 PC 卡有关的问题，请[卸下并重新插入 PC 卡](#)。

---

## 激活暂挂模式

1. 按 <Fn><Esc> 组合键（如果已在系统设置程序中启用了“External Hot Key”[外部热键] 选项，也可以在外部键盘上按 <Scroll Lock><Esc> 组合键）。要从暂挂模式中恢复操作，请按电源按钮。计算机可能需要几秒钟才能恢复操作。

- 1 合上显示屏。如果您在系统设置程序中将“**Display Close**”（合上显示屏）选项设置为“**Suspend**”（暂挂），则在合上显示屏时，计算机将进入暂挂模式。要恢复工作，请打开显示屏。计算机可能需要几秒钟才能恢复操作。

如果计算机已连接外部显示器，则在合上显示屏时，计算机将不会激活暂挂模式。您仍然可以使用外部显示器。

合上显示屏后，如果检测到唤醒警报或者接收到调制解调器呼叫，计算机将处理警报或应答呼叫。此类输入/输出 (I/O) 活动停止后，计算机将在 1 分钟后重新激活暂挂模式。

如果将“**Display Close**”（合上显示屏）设置为“**Active**”（激活），则在合上显示屏时，显示屏将关闭，而不会进入暂挂模式。

计算机处于暂挂模式时，电源指示灯不会亮起。

## 激活状态保持模式

按 <Fn><a> 组合键（如果已在系统设置程序中启用了“**External Hot Key**”【外部热键】选项，也可以在外部键盘上按 <Scroll Lock><a> 组合键）。如果使用法语键盘，则按 <Fn><q> 组合键或 <Scroll Lock><q> 组合键。要从 S2D 模式中恢复操作，请按电源按钮。

计算机从 S2D 模式中恢复操作后，某些 PC 卡可能无法正常运行。如果遇到与 PC 卡有关的问题，请卸下并重新安装 PC 卡。

## 节能组合键

如果您使用 Windows NT，请使用下列组合键执行特定操作。

节能操作	激活方式	恢复正常操作
关闭显示屏	按 <Fn><d> 组合键。	移动光标，或者在集成键盘或外部键盘上按任意键。（如果没有反应，则计算机可能正处于暂挂或等待模式。您可以按电源按钮恢复正常操作。）
关闭硬盘驱动器	按 <Fn><h> 组合键。 <b>注：如果硬盘驱动器模块安装在 C/Dock 介质托架中，则此组合键不起作用。</b>	访问硬盘驱动器时，计算机将会自动取消激活此功能。
激活暂挂模式	按 <Fn><Esc> 组合键。	按电源按钮。
激活 S2D 模式	按 <Fn><a> 组合键（如果使用法语键盘，则按 <Fn><q> 组合键）。	按电源按钮。



## 能源之星®徽标

EPA 能源之星®计算机计划是 EPA 和计算机制造商共同努力的成果，它提倡通过提高计算机产品的能源效率减少空气污染。EPA 估计，使用符合能源之星®规范的计算机产品，每年可为用户节省电力成本高达 20 亿美元。

[返回目录页面](#)



[返回目录页面](#)

## 管制通告：Dell™ Latitude™ C800 用户指南

- [● 概览](#)
- [● FCC 通告（仅限于美国）](#)
- [● IC 通告（仅限于加拿大）](#)
- [● CE 通告（欧盟）](#)
- [● 电池的处理](#)
- [● EN 55022 标准（仅限于捷克共和国）](#)
- [● VCCI 通告（仅限于日本）](#)
- [● MIC 通告（仅限于韩国）](#)
- [● 波兰检测与认证中心通告](#)
- [● Wymagania Polskiego Centrum Badan i Certyfikacji](#)
- [● Pozostale instrukcje bezpieczeństwa](#)
- [● NOM 信息（仅限于墨西哥）](#)
- [● Información para NOM \(únicamente para México\)](#)
- [● BSMI 通告（仅限于台湾地区）](#)
- [● CE 标记通告](#)
- [● 新西兰电信警告](#)

---

### 概览

电磁干扰 (EMI) 是一种信号或辐射，它散布在空中或通过电源电缆或信号线传送，它会危害无线电导航系统或其它安全服务设施的正常工作，并且严重干扰、阻碍或重复中断经许可的无线电通信服务。无线电通信服务包括但不限于 AM/FM 商业电台、电视、蜂窝式无线电通信、雷达、空中交通管制、寻呼机和个人通信服务 (PCS)。这些经过许可的服务设施与无意辐射体（例如计算机等数字设备）一起形成了电磁环境。

电磁兼容性 (EMC) 是指各种电子设备在电子环境中共同工作的能力。此计算机的设计符合管制机构关于 EMI 的限制。但是，这并不保证安装在某些特定环境中时绝对不会产生干扰。如果发现此设备对无线电通信服务产生干扰，并且通过关闭和打开此设备确定干扰确实存在，请尝试以下一种或多种方法排除干扰：

- 1 重新调整接收天线的方向。
- 1 根据被干扰设备的位置重新放置计算机。
- 1 将计算机移至远离被干扰设备的位置。
- 1 将计算机连接至不同的电源插座，以使计算机与被干扰设备使用不同的分支电路。

如果有必要，请向 Dell 的技术支持代表或有经验的广播/电视技术人员咨询以获得其它建议。《FCC Interference Handbook, 1986》也会对您有所帮助。要获得此手册，请与 U.S Government Printing Office, Washington, DC 20402, Stock No. 004-000-00450-7 联系，或者访问 WWW 上的 <http://www.fcc.gov/cib/Publications/tvibook.html>。

Dell 计算机经过设计、检测和分类，适用于相应的电磁环境。这些电磁环境分类通常是指以下标准定义：

- 1 A 级通常适用于商业或工业环境。
- 1 B 级通常适用于居住环境。

集成或连接至本系统的信息技术设备 (ITE)，包括外围设备、扩充卡、打印机、输入/输出 (I/O) 设备、显示器等，均应与计算机的电磁环境分类相匹配。

**关于屏蔽信号电缆的注意事项：**将外围设备连接至任何 Dell 设备时，请仅使用屏蔽电缆，以减少对无线电通信服务造成的干扰。使用屏蔽电缆可确保在相应环境中维持适当的 EMC 分类。对于并行打印机，您可以向 Dell 订购相应的电缆。您还可以通过 WWW 站点 <http://www.dell.com/products/dellware/index.htm> 向 Dell 订购电缆。

大多数 Dell 计算机均分类为用于 B 级环境。要确定您的计算机或设备的电磁分类，请参阅以下针对每个管制机构的小节。每一节均提供了特定国家或地区的 EMC/EMI 信息或产品安全信息。

---

### FCC 通告（仅限于美国）

大多数 Dell 计算机均由美国联邦通信委员会 (FCC) 分类为 B 级数字设备。但是，安装某些选件会使某些配置更改为 A 级。要确定您的计算机属于何种分类，请检查计算机底部或背面板、插卡固定支架以及插卡本身的所有 FCC 注册标签。如果其中任何一个标签指定为 A 级，则整个计算机属于 A 级数字设备。如果所有标签均由 FCC 标识号或 FCC 徽标 (FC) 指定为 B 级，则计算机属于 B 级数字设备。

确定计算机的 FCC 分类之后，请阅读相应的 FCC 通告。请注意，按照 FCC 通告规定：凡是未经 Dell 明确批准而擅自进行的任何变更或修改，均可能导致您失去使用此设备的权利。

此设备符合 FCC 规则第 15 部分的规定，在运行过程中符合以下两个条件：

- 1 设备不会产生有害干扰。

- 1 设备必须可以承受接收到的任何干扰，包括可能导致不正常操作的干扰。

#### **A 级**

此设备经检测符合 FCC 规则第 15 部分中关于 A 级设备的限制规定。按照这些规定，安装在商业环境中的设备应提供合理的保护，以防止有害干扰。此设备会产生、使用和辐射射频能量，如果未按照制造商的使用手册安装和使用，可能会对无线电通信产生有害干扰。在居住区中使用此设备可能会导致有害干扰，在此情况下，您必须自费排除这些干扰。

#### **B 级**

此设备经检测符合 FCC 规则第 15 部分中关于 B 级设备的限制规定。按照这些规定，安装在居住区域中的设备应提供合理的保护，以防止有害干扰。此设备会产生、使用和辐射射频能量，如果未按照制造商的使用手册安装和使用，可能会对无线电通信造成干扰。但是，这并不保证安装在某些特定环境中时绝对不会产生干扰。如果发现此设备对无线电设备或电视接收产生有害干扰，并且通过关闭和打开此设备确定干扰确实存在，请尝试以下一种或多种方法排除干扰：

- 1 重新调整接收天线的方向或位置。
- 1 增大设备与被干扰设备之间的距离。
- 1 将设备连接至与被干扰设备不同的电路插座。
- 1 请与代理商或有经验的广播/电视技术人员联系以获得帮助。

此设备或本说明文件中提及的符合 FCC 管制规定的设备上均具有以下信息：

- 1 Model number: PP01X
- 1 Company name:  
  
Dell Computer Corporation  
One Dell Way  
Round Rock, Texas 78682 USA

#### **调制解调器管制信息**

此设备符合 FCC 规则第 68 部分的规定。计算机底部有一个标签，其中包含设备的 FCC 注册号码和振铃设备等效值 (REN) 以及其它信息。如果要求，您必须向电话公司提供这些信息。

REN 用于确定与电话线相连接的设备的数量。电话线的 REN 值过大可能会导致电话打进来时设备不振铃。在大多数地方，电话线的所有 REN 的总和不应超过 5，以确保电话公司可以为您提供正常的服务。要确定您的电话线上可以连接的设备的数量（由总的 REN 值决定），请与当地的电话公司联络。

此设备使用的注册插孔通用服务序列码 (USOC) 是 RJ-11C。此设备带有符合 FCC 规则要求的电话线和模块化插头，可用于连接至电话网络，或使用与 FCC 规则第 68 部分中的规定兼容的模块化插孔进行布线。

此设备不能在电话公司提供的公用投币电话上使用。连接至共用线服务时必须按各州规定纳税。

您的计算机的调制解调器不包含用户可维修的部件。

如果您的电话设备对电话网络产生有害影响，电话公司会预先通知您暂停服务。如果无法预先通知您，电话公司也将尽快向您发送通知。同时，您有权在必要时向 FCC 投诉。

电话公司可能会更改其设施、设备、运转或操作过程，这些更改将对设备的操作产生影响。此时，电话公司将预先通知您，使您可以进行必要的修改以保持工作不受干扰。

如果您遇到与此电话设备有关的问题，请参阅“[帮助概览](#)”，以查找获取客户帮助所需的适当电话号码。如果设备对电话网络产生有害影响，电话公司可以要求您断开设备与网络的连接，直到问题解决为止。

#### **传真标记**

Telephone Consumer Protection Act of 1991 (电话用户保护条例 [1991]) 规定，任何个人使用计算机或其它电子设备（包括传真机）发送信息时，如果未在传送件的每一页顶部（或底部）空白处或第一页中清楚地注明发送日期和时间；发件的公司、实体或个人；以及发送设备、发件的公司、实体或个人的电话号码，则被视为非法。提供的电话号码可以不是 900 号码或任何其它费率高于本地电话或长途电话的号码。

---

#### **IC 通告（仅限于加拿大）**

按照加拿大工业部 (IC) 的干扰成因设备标准 #3 (ICES-003)，大多数 Dell 计算机（和其它 Dell 数字设备）均划分为 B 级数字设备。要确定您的计算机（或其它 Dell 数字设备）的分类（A 级或 B 级），请检查所有位于计算机（或其它数字设备）底部或背面板上的注册标签。其中一个标签上标有“IC Class A ICES-003”或“IC Class B ICES-003”的声明。请注意，按照加拿大工业部条例规定，凡是未经 Dell 明确批准而擅自进行的任何变更或修改，均可能导致您失去使用此设备的权利。

此 B 级（或 A 级，如果注册标签已指明）数字设备符合加拿大工业部干扰成因设备条例的要求。

Cet appareil numérique de la Classe B (ou Classe A, si ainsi indiqué sur l'étiquette d'enregistrement) respecte toutes les

exigences du Règlement sur le Matériel Brouilleur du Canada.

#### 调制解调器管制信息

IC 标签用于识别已获得认证的设备。该认证表示此设备符合电信网络保护、操作和安全性的要求（在相应的终端设备技术要求说明文件中作出了规定）。IC 标签不保证此设备的操作情况可令用户满意。

在安装此设备之前，请确保其可以与本地电信公司的设施相连接。必须使用可以接受的连接方法来安装此设备。但是，客户应意识到，即使符合上述条件，某些情况下仍有可能导致服务等级被降低。

已获得认证的设备的维修应由供应商指定的维修部门进行。用户对此设备或有故障的设备进行任何修理或更换，均有可能导致通信公司要求您断开设备的连接。

为保证人身安全，请确保电源公用设备、电话连线和内部金属水管系统（如果有）的电气接地线路已连接在一起。该预防措施在乡村地区尤其重要。

**注意：用户不应自行尝试此连接。请联络相应的电气审查机构，或电气技术人员。**



**注：每个终端设备指定的 REN 值表明了一个电话接口允许连接的终端设备的最大数目。接口上的终端可能包括设备的任意组合，仅需满足所有设备的 REN 值总和不能超过 5 的要求。**

位于计算机底部的 IC 管制标签指出内置调制解调器的 REN 值为 0.6B。

以下信息符合 IC 规定：

Dell Computer Corporation  
Warranty and Repair Service Center  
One Dell Way  
Round Rock, TX 78682 USA

512-338-4400

---

#### CE 通告（欧盟）

**CE** 标志表示此 Dell 系统符合欧盟的 EMC 条例和低电压设备条例。此标记表明 Dell 系统符合以下技术标准：

- 1 EN 55022 — “信息技术设备无线电干扰特性的限制与测量方法”。
- 1 EN 55024 — “信息技术设备 — 豁免特性 — 限制与测量方法”。
- 1 EN 61000-3-2 — 电磁兼容性 (EMC) — 第 3 部分：限制 — 第 2 节：谐波电流辐射的限制（设备输入电流为每相最大 16 A [包括 16 A]）”。
- 1 EN 61000-3-3 — “电磁兼容性 (EMC) — 第 3 部分：限制 — 第 3 节：最大额定电流为 16 A（包括 16 A）的设备的低压供电系统中电压波动和颤动的限制”。
- 1 EN 60950 — “信息技术设备安全性”。



**注：EN 55022 辐射要求提供了两种分级：**

- 1 A 级适用于典型商业区域。
- 1 B 级适用于典型居住区域。

此 Dell 设备已分类为在典型 B 级居住环境中使用。

根据上述条例和标准制定的“一致性公告”已由 Dell Products Europe BV, Limerick, Ireland 存档。



#### 电池的处理

您的计算机使用锂离子电池组和镍金属氢化物 (NiMH) 币形电池。有关更换计算机锂离子电池的说明，请参阅 Dell 计算机说明文件中的“更换电池槽中的电池”一节。币形电池的使用寿命很长，您可能永远不需要更换它。但是，如果您需要更换电池，则必须由授权的维修技术人员进行。

请勿将这些电池随日常废弃物一同丢弃。请与本地的废品处理机构联系，以获得最近的电池回收地址。

---

#### EN 55022 标准（仅限于捷克共和国）

此设备属于 EN 55022 中所述的 B 级设备，除非其规格标签中特别声明属于 A 级设备。以下内容适用于 EN 55022 的 A 级设备（保护半径达 30 米）。此设备的用户有责任采取所有必要的步骤，排除对电信或其它设备产生干扰的来源。

Pokud není na typovém štítku počítače uvedeno, že spadá do třídy A podle EN 55022, spadá automaticky do třídy B podle EN 55022. Pro zařízení zařazená do třídy A (ochranné pásmo 30m) podle EN 55022 platí následující. Dojde-li k rušení telekomunikačních nebo jiných zařízení, je uživatel povinen provést taková opatření, aby rušení odstranil.

---

## VCCI 通告（仅限于日本）

大多数 Dell 计算机均由干扰自愿控制委员会（VCCI）划分为 B 级信息技术设备（ITE）。但是，安装某些选件会使某些配置更改为 A 级。集成或连接至系统的 ITE 设备，包括外围设备、扩充卡、打印机、输入/输出（I/O）设备和显示器等，均应与计算机系统的电磁环境分类（A 级或 B 级）相匹配。

要确定您的计算机系统的分类，请检查位于计算机底部或背面板上的管制标签/标记（参见图 1 和图 2）。确定系统的 VCCI 分类之后，请阅读相应的 VCCI 通告。

### A 级 ITE

この装置は、情報処理装置等電波障害自主規制協議会（VCCI）の基準に基づくクラス A 情報技術装置です。この装置を家庭環境で使用すると電波妨害を引き起こすことがあります。この場合には使用者が適切な対策を講ずるよう要求されることがあります。

此产品是基于干扰自愿控制委员会（VCCI）制定的关于信息技术设备的干扰标准的 A 级产品。如果在居住环境中使用此设备，可能会产生无线电干扰。出现这种情况时，可能需要用户采取纠正措施。

图 1. VCCI A 级 ITE 管制标记

VCCI-A

### B 级 ITE

この装置は、情報処理装置等電波障害自主規制協議会（VCCI）の基準に基づくクラス B 情報技術装置です。この装置は家庭環境で使用することを目的としていますが、ラジオやテレビジョン受信機に近接して使用されると、受信障害を引き起こすことがあります。取扱説明書に従って正しい取り扱いをしてください。

此产品是基于干扰自愿控制委员会（VCCI）制定的关于信息技术设备的干扰标准的 B 级产品。如果在居住环境中的无线电或电视接收器附近使用此设备，可能会产生无线电干扰。请按照使用手册安装和使用设备。

图 2. VCCI B 级 ITE 管制标记



---

## MIC 通告（仅限于韩国）

要确定您的计算机系统（或其它 Dell 数字设备）的分类（A 级或 B 级），请检查位于计算机（或其它 Dell 数字设备）上的韩国信息和通信部（MIC）注册标签。MIC 标签的位置可能与本产品的其它管制标记的位置不同。标签的第三行指出了产品的辐射分类：“(A)”代表 A 级产品，“(B)”代表 B 级产品。

 注：MIC 辐射要求提供了两种分级：

- 1 A 级设备用于商业目的。
- 1 B 级设备用于非商业目的。

### A 级设备

기종별	사용자안내문
A급 기기 (업무용 정보통신기기)	이 기기는 업무용으로 전자파적합등록을 한 기기이오니 판매자 또는 사용자는 이 점을 주의하시기 바라며 만약 잘못 판매 또는 구입하였을 때에는 가정용으로 교환하시기 바랍니다.

请注意：关于电磁干扰，此设备已获得商业性用途认可。如果您发现设备不适合您使用，您可以将其更换为用于非商业性用途的设备。



1. 기기의 명칭(모델명) :
2. 인증번호 :
3. 인증받은 자의 상호 : (A)
4. 제조년월일 :
5. 제조자/제조국가 :

#### B 级设备

기종별	사용자 안내문
B급 기기 (가정용 정보통신기기)	이 기기는 가정용으로 전자파적합등록을 한 기기로서 주거지역에서는 물론 모든 지역에서 사용할 수 있습니다.

请注意：此设备已获得非商业性用途认可，可在任何环境中使用，包括居住区域。



1. 기기의 명칭(모델명) :
2. 인증번호 :
3. 인증받은 자의 상호 : (B)
4. 제조년월일 :
5. 제조자/제조국가 :

#### 波兰检测与认证中心通告

设备应使用带有附加保护电路的电源插座（三相插座）。所有配合使用的设备（计算机、显示器、打印机等）都应使用相同的供电电源。

室内电器安装的相位导线应有短路保护设备，即额定值不大于 16 安培 (A) 的保险丝。

要完全切断设备的电源，必须将电源电缆从电源插座中拔下。电源插座应靠近设备并且易于插拔。

"B" 保护标记确认此设备符合 PN-93/T-42107 和 PN-EN 55022: 1996.

### Wymagania Polskiego Centrum Badań i Certyfikacji

Urządzenie powinno być zasilane z gniazda z przyłączonym obwodem ochronnym (gniazdo z kołkiem). Współpracujące ze sobą urządzenia (komputer, monitor, drukarka) powinny być zasilane z tego samego źródła.

Instalacja elektryczna pomieszczenia powinna zawierać w przewodzie fazowym rezerwową ochronę przed zwarciami, w postaci bezpiecznika o wartości znamionowej nie większej niż 16A (amperów).

W celu całkowitego wyłączenia urządzenia z sieci zasilania, należy wyjąć wtyczkę kabla zasilającego z gniazdka, które powinno znajdować się w pobliżu urządzenia i być łatwo dostępne.

Znak bezpieczeństwa "B" potwierdza zgodność urządzenia z wymaganiami bezpieczeństwa użytkowaniem zawartymi w PN-93/T-42107 i PN-EN 55022:1996.

Jeżeli na tabliczce znamionowej umieszczono informację, że urządzenie jest klasy A, to oznacza to, że urządzenie w środowisku mieszkalnym może powodować zakłócenia radioelektryczne. W takich przypadkach można żądać od jego użytkownika zastosowania odpowiednich środków zaradczych.

## Pozostałe instrukcje bezpieczeństwa

- Nie należy używać wtyczek adapterowych lub usuwać kolka obwodu ochronnego z wtyczki. Jeżeli konieczne jest użycie przedłużacza to należy użyć przedłużacza 3-żyłowego z prawidłowo połączonym przewodem ochronnym.
- System komputerowy należy zabezpieczyć przed nagłymi, chwilowymi wzrostami lub spadkami napięcia, używając eliminatora przepięć, urządzenia dopasowującego lub bezzaktócenowego źródła zasilania.
- Należy upewnić się, aby nic nie leżało na kablach systemu komputerowego, oraz aby kable nie były umieszczone w miejscu, gdzie można byłoby na nie nadeptywać lub potykać się o nie.
- Nie należy rozlewać napojów ani innych płynów na system komputerowy.
- Nie należy wpychać żadnych przedmiotów do otworów systemu komputerowego, gdyż może to spowodować pożar lub porażenie prądem, poprzez zwarcie elementów wewnętrznych.
- System komputerowy powinien znajdować się z dala od grzejników i źródeł ciepła. Ponadto, nie należy blokować otworów wentylacyjnych. Należy unikać kładzenia luźnych papierów pod komputer oraz umieszczania komputera w ciasnym miejscu bez możliwości cyrkulacji powietrza wokół niego.

---

### NOM 信息（仅限于墨西哥）

以下信息适用于本说明文件中所述的、符合墨西哥官方标准（NOM）要求的设备：

Exporter:	Dell Computer Corporation One Dell Way Round Rock, TX 78682
Importer:	Dell Computer de México, S.A. de C.V. Paseo de la Reforma 2620 — 11° Piso Col. Lomas Altas 11950 México, D.F.
Ship to:	Dell Computer de México, S.A. de C.V. al Cuidado de Kuehne & Nagel de México S. de R. I. Avenida Soles No. 55 Col. Peñon de los Baños 15520 México, D.F.
Supply input voltage:	100-240 VAC
Frequency:	50-60 Hz
Current consumption:	1.5 A
Output voltage:	20 VDC
Output current:	3.5 A

---

### Información para NOM（únicamente para México）

La información siguiente se proporciona en el dispositivo o en los dispositivos descritos en este documento, en cumplimiento con los requisitos de la Norma Oficial Mexicana (NOM):

Exportador:	Dell Computer Corporation One Dell Way Round Rock, TX 78682
Importador:	Dell Computer de México, S.A. de C.V. Paseo de la Reforma 2620 — 11° Piso Col. Lomas Altas 11950 México, D.F.
Embarcar a:	Dell Computer de México, S.A. de C.V. al Cuidado de Kuehne & Nagel de México S. de R. I. Avenida Soles No. 55 Col. Peñon de los Baños 15520 México, D.F.
Voltaje de entrada de alimentación:	100-240 VAC
Frecuencia:	50-60 Hz
Consumo eléctrico:	1.5 A
Output voltage:	20 VDC
Corriente de salida:	3.5 A

---

## BSMI 通告（仅限于台湾地区）

### BSMI 通告（僅限於台灣）

大多數的 Dell 電腦系統被 BSMI(經濟部標準檢驗局)劃分為乙類數位裝置。但是，使用某些選件會使有些組態的等級變成甲類。若要確定您的電腦系統適用等級，請檢查所有位於電腦底部或背面板、擴充卡安裝托架，以及擴充卡上的 BSMI 註冊標籤。如果其中有一甲類標籤，即表示您的系統為甲類數位裝置。如果只有 BSMI 的檢磁號碼標籤，則表示您的系統為乙類數位裝置。

一旦確定了系統的 BSMI 等級，請閱讀相關的 BSMI 通告。請注意，BSMI 通告規定凡是未經 Dell Computer Corporation 明確批准的擅自變更或修改，將導致您失去此設備的使用權。

此裝置符合 BSMI(經濟部標準檢驗局)的規定，使用時須符合以下兩項條件：

- 此裝置不會產生有害干擾。
- 此裝置必須能接受所接收到的干擾，包括可能導致無法正常作業的干擾。

### 甲類

此設備經測試證明符合 BSMI(經濟部標準檢驗局)之甲類數位裝置的限制規定。這些限制的目的是為了在商業環境中使用此設備時，能提供合理的保護以防止有害的干擾。此設備會產生、使用並散發射頻能量；如果未遵照製造廠商的指導手冊來安裝和使用，可能會干擾無線電通訊。請勿在住宅區使用此設備。

#### 警告使用者：

這是甲類的資訊產品，在居住的環境中使用時，可能會造成射頻干擾，在這種情況下，使用者會被要求採取某些適當的對策。

### 乙類

此設備經測試證明符合 BSMI(經濟部標準檢驗局)之乙類數位裝置的限制規定。這些限制的目的是為了在住宅區安裝時，能防止有害的干擾，提供合理的保護。此設備會產生、使用並散發射頻能量；如果未遵照製造廠商的指導手冊來安裝和使用，可能會干擾無線電通訊。但是，這並不保證在個別的安裝中不會產生干擾。您可以透過關閉和開啓此設備來判斷它是否會對廣播和電視收訊造成干擾；如果確實如此，我們建議您嘗試以下列一種或多種方法來排除干擾：

- 重新調整天線的接收方向或重新放置接收天線。
- 增加設備與接收器的距離。
- 將設備連接至不同的插座，使設備與接收器連接在不同的電路上。
- 請向經銷商或有經驗的無線電/電視技術人員查詢，以獲得幫助。

---

## CE 标记通告

此设备符合欧盟条例 1999/5/EC 的要求。

---

## 新西兰电信警告

### 一般原则

“向任何终端设备项目授予电信许可仅表明电信部门承认这些项目符合接入其网络的最低条件。并不表明电信部门已认可该产品，电信部门也不会为其提供任何形式的保证。最重要的是，电信部门不保证任何一个项目在所有方面都可以和另一个获电信许可的项目（不同厂商制造或不同型号）正确地配合使用，也不暗示任何产品与电信部门的所有网络服务兼容。”

“此设备不完全满足电信部门的阻抗要求。在与网络的某些部分连接使用时，性能可能会受到限制。对上述情况引起的问题，电信部门不承担

任何责任。”

“此设备不能被设置为可自动拨打电信部门‘111’紧急服务电话。”

“此设备不能被设置为可自动拨打电信部门‘111’紧急服务电话。您只能拨打 7 位数字的本地电话号码。请勿拨打区号或在前面加上‘0’。”

“此设备可能无法将电话有效转至同一线路中的其它设备。”

### **重要通告**

“电源发生故障时，此电话可能无法使用。请确保备有不使用本地电源的单独电话，以备紧急情况时使用。”

“符合电信部门电信许可要求的某些必要参数取决于与此设备相关的设备 (PC)。为符合电信部门的规格，应将相关的设备设置为在以下限制范围内运行：

1. 在任何一个 30 分钟的时段内，手动拨打同一号码不应超过 10 次，自上一次拨打结束至下一次拨打开始，设备应有不少于 30 秒钟的空闲时间。
2. 对多个号码进行自动呼叫时，自上一次拨打结束至下一次拨打开始，设备应保持不少于 5 秒钟的联机状态。
3. 应对设备设置，确保自电话铃响 3 至 30 秒内应答电话。”

“所有使用此设备记录电话谈话的个人都应遵守新西兰的法律。这要求至少谈话的一方意识到谈话正在被记录。此外，有关收集的个人信息性质、收集的目的、如何使用这些信息以及是否泄露其他任何一方的秘密等方面均应符合 Privacy Act of 1993（隐私条例 [1993]）中的规定。”

---

[返回目录页面](#)



[返回目录页面](#)

## 卸下和更换部件：Dell™ Latitude™ C800 用户指南

[准备拆装计算机内部组件](#)

[更换主硬盘驱动器](#)

[卸下或安装内存模块](#)

---

### 准备拆装计算机内部组件

 **注：**如果有必要，请在执行以下步骤之前打印这些说明以备参考。

在您开始工作之前，请执行以下步骤。

**注意：**如果不执行以下步骤，可能会导致计算机损坏。

1. 保存所有进行中的工作，并关闭所有打开的应用程序。
2. 关闭计算机和所有已连接的设备。

 **注：**请确保计算机已关闭，而不是处于休眠模式。如果使用计算机的操作系统无法关闭计算机，请按电源按钮直至计算机关闭。

3. 如果计算机处于对接状态，请断开对接。

从电源插座断开计算机和所有已连接设备的连接，以减少人身伤害或触电的可能性。同时，从计算机上断开所有电话线或电信线路的连接。

**注意：**为避免损坏系统板，维修计算机之前，请先拔下电源电缆、卸下电池和第二个电池（如果已安装）。

4. 拔下电源电缆。
5. 从计算机上断开所有其它外部电缆的连接。
6. 卸下所有已安装的 [PC 卡](#)。

**注意：**请确保工作表面的整洁，以防止刮伤计算机外壳。

7. 卸下所有已安装的 [电池](#)。
8. 触摸计算机背面输入/输出 (I/O) 面板上未上漆的金属表面，导去身上的静电。

工作过程中，请不时触摸 I/O 面板以导去可能损坏组件的静电。

---

### 更换主硬盘驱动器

**注意：**为防止数据丢失，请在卸下硬盘驱动器之前先关闭计算机。计算机处于暂挂模式或  指示灯亮起时，请勿卸下硬盘驱动器，否则，将导致数据丢失。

1. 按照“[准备拆装计算机内部组件](#)”中的说明完成任务。
2. 合上显示屏，并将计算机翻转过来。

 **警告：**在温度很高的环境下，主硬盘驱动器触摸起来可能会很热。如果驱动器很热，请在更换之前先让其冷却。

3. 卸下驱动器。使用小型梅花槽螺丝刀拧下驱动器盖的螺钉。保存好螺钉，以备本过程稍后使用。

硬盘驱动器未安装在计算机中时，请保护驱动器免受静电损害。有关详情，请参阅“[防止静电损害](#)”。

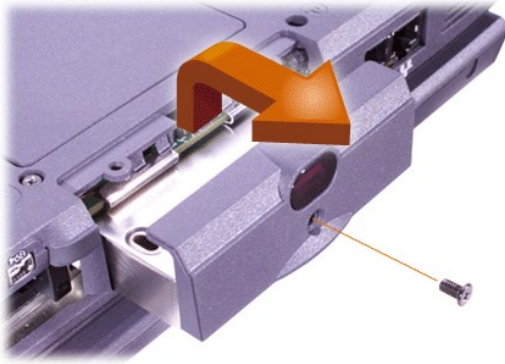

4. 从包装中取出新的硬盘驱动器。

保存好原包装，以备将来存放或运送硬盘驱动器时使用。

**注意：**如果驱动器滑入有困难，请将其拉出并再试一次。请勿强行将驱动器装入托架，以免造成损坏。

5. 将新的硬盘驱动器轻轻推入驱动器托架，直至驱动器盖与计算机外壳齐平。

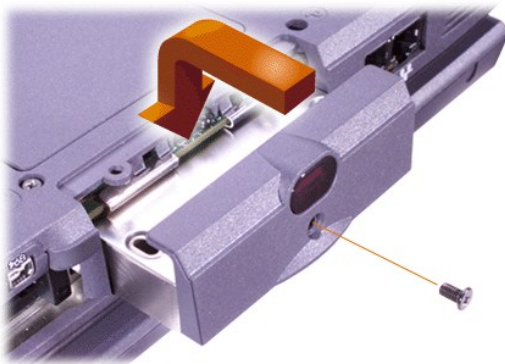

6. 按压驱动器盖直至其卡入到位。

7. 拧入在步骤 3 中拧下的螺钉。注意不要将螺钉拧得过紧。

安装新的硬盘驱动器后，请按照驱动器附带的使用说明对驱动器进行分区和逻辑格式化。

**注意：**硬盘驱动器极易损坏，请务必小心处理以免损坏。请遵循以下原则：

- 1 主硬盘驱动器安装在金属托盘中以保护驱动器并简化安装。卸下和安装硬盘驱动器时，请握住驱动器托盘而不是驱动器本身。
- 1 切勿按压驱动器顶部。
- 1 请勿使驱动器受到撞击或震动。

---

## 卸下或安装内存模块

**注意：**您的计算机仅支持 100 兆赫 (MHz) 同步动态随机存取存储器 (SDRAM) 模块，而不支持扩展数据输出 (EDO) 内存模块。

**注意：**计算机处于电源管理模式（例如等待模式）时，请勿安装内存模块。

**注意：**请触摸计算机背面连接器未上漆的金属表面，导去身上的静电。工作时，请不时触摸连接器以导去可能损坏内部组件的静电。

要卸下或安装内存模块，请执行以下步骤：

1. 按照“[准备拆装计算机内部组件](#)”中的说明完成任务。
2. 合上显示屏，然后将计算机倒置。
3. 从内存模块盖上拧下螺钉（位于标有“K/M”图标的旁边），从而卸下内存模块盖。

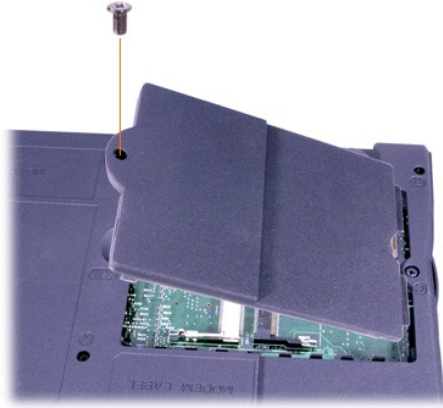

4. 如果要更换内存模块，请卸下现有的模块。

小心地将内存模块插槽内部的金属卡舌分开，然后将内存模块从插槽中提起。



5. 导去身上的静电，从升级套件中取出新的内存模块。

6. 如果您需要在两个插槽中安装内存模块，请**先**将一个内存模块安装到标记为“JDIM 1”（“DIMM A”）的插槽中，再将另一个模块安装到标记为“JDIM 2”（“DIMM B”）的插槽中。



如果您仅有一个内存模块，请将其安装到“JDIM 1”（“DIMM A”）插槽中。

内存模块采用**锁定式设计**，或者设计为只能按一个方向插入插槽。系统板上的插槽带有凹槽，可以确保内存模块只能按一种方向稳定就位。

7. 如果将内存模块两端卡入金属卡舌时未听到咔嗒声，请将其取出并重新安装。

**注意：**如果安装完成后，内存模块盖无法安装或难以合上，则可能是因为未正确将内存模块装入插槽，或者将模块装入了不正确的插槽。请卸下内存模块并重新安装。请勿强行合上内存模块盖，否则可能会损坏计算机。

8. 装回内存模块盖。注意不要将螺钉拧得过紧。

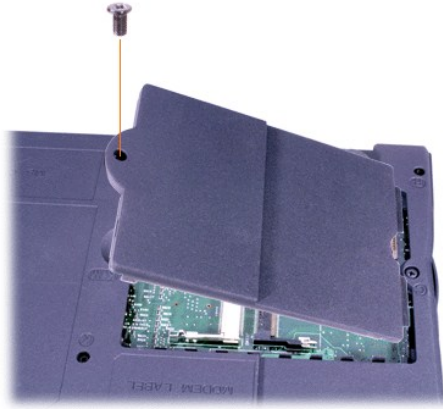

9. 将计算机和设备重新连接至电源插座，然后打开它们。

计算机在引导过程中将检测附加内存并自动更新系统配置信息。请验证屏幕上显示的内存总量正确。如果有必要，请重复步骤 1 至 8，直至内存总量正确。

---

[返回目录页面](#)

[返回目录页面](#)

## 密码和安全保护：Dell™ Latitude™ C800 用户指南

- [关于密码](#)
- [使用主密码](#)
- [使用管理员密码](#)
- [使用硬盘驱动器密码](#)
- [设定资产标签](#)
- [使用安全缆线孔](#)

---

### 关于密码

主密码可以在启动系统时防止他人擅自访问计算机。管理员密码可用于代替主密码。硬盘驱动器密码可以防止他人擅自访问驱动器中的数据（即使硬盘驱动器安装在另一台计算机上）。

 **注：**计算机出厂时三种密码都处于禁用状态。如果您需要使用密码保护计算机，请设定这些密码。某些公司的计算机在出厂之前，可能已设定了其中一种或所有密码。

如果您使用 Microsoft® Windows NT® 操作系统，请使用系统设置程序设定所有的密码。

**注意：**密码功能虽然可以为计算机或硬盘驱动器中的数据提供高级别的安全保护，但并非万无一失。如果数据需要更安全的保护，您应采用其它保护方式，例如数据加密程序或具有加密功能的 PC 卡。

如果您忘记了任何一个密码，请[致电 Dell](#)。为保护您的计算机，Dell 技术支持人员将要求您提供身份证明，以防止他人试图擅自使用您的计算机。

---

### 使用主密码

主密码使您可以防止他人擅自访问您的计算机。

设定主密码后，每次开机时您都必须输入此密码。每次开机时，屏幕将显示以下信息：

Please type in the primary or administrator password and press <Enter>. (请键入主密码或管理员密码并按 <Enter> 键。)

要继续进行操作，请键入密码（最多 8 个字符）。

 **注：**如果您在两分钟之内未输入密码，计算机将返回先前的状态。

如果您已设定管理员密码，则可以用它代替主密码。计算机不会特别提示您输入管理员密码。

**注意：**如果您禁用管理员密码，同时也会禁用主密码。

---

### 使用管理员密码

管理员密码专用于大公司的系统管理员或维修技术人员访问计算机，以进行维修或重新配置。管理员或技术人员在打开包装并进行配置时，可以为多组计算机设定相同的管理员密码，而将主密码留给用户自行设定。

设置管理员密码后，即可使用[系统设置程序](#)中的“Configure Setup”（配置设置）选项。“Configure Setup”（配置设置）选项使您可以限制对系统设置程序的访问，如同系统密码可以限制对系统的访问。

管理员密码可用于代替主密码。当系统提示您输入密码时，您也可以输入管理员密码。

 **注：**您可以使用管理员密码访问系统，但不能访问受密码保护的硬盘驱动器。

如果您忘记了主密码并且未设定管理员密码，或者已设定了主密码和管理员密码，但两个密码都已忘记，请[致电 Dell](#)。

**注意：**如果您禁用管理员密码，同时也会禁用主密码。

---

### 使用硬盘驱动器密码

硬盘驱动器密码可以防止他人擅自访问硬盘驱动器中的数据。您也可以为模块化硬盘驱动器（如果已使用）设定密码，此密码可以与主硬盘驱动器的密码相同，也可以不同。

 **注：**只有从 Dell 购买并用于 Latitude C 系列便携式计算机的硬盘驱动器才支持硬盘驱动器密码选项。

设定硬盘驱动器密码之后，每次开机以及从暂挂模式或等待模式中恢复正常操作时，您均需输入此密码。

如果已启用硬盘驱动器密码，每次开机时均会显示以下信息：

Please type in the hard drive password and press <Enter>.（请键入硬盘驱动器密码并按 <Enter> 键。）

要继续进行操作，请键入密码（最多 8 个字符）。按 <Esc> 键将使计算机返回先前的状态，即暂挂模式或等待模式。

 **注：如果您在两分钟之内未输入密码，计算机将返回先前的状态。**

如果您输入的密码不正确，屏幕将显示以下信息：

```
Invalid password  
[Press Enter to retry]（无效的密码 [按 <Enter> 键重试]）
```

如果三次尝试输入的密码均不正确，则如果 [系统设置程序](#) 中“**Boot First Device**”（**第一个引导设备**）选项的设置允许，计算机将尝试从另一个可引导设备进行引导。如果“**Boot First Device**”（**第一个引导设备**）选项的设置不允许从其它设备引导，计算机将返回开机时的状态，即等待模式。

 **注：如果硬盘驱动器密码、模块化硬盘驱动器密码和主密码相同，系统将提示您输入主密码。如果硬盘驱动器密码与主密码不同，系统将提示您输入两个密码。使用两个不同的密码可以提供更好的安全保护。**

您可以使用管理员密码访问系统，但不能访问受密码保护的硬盘驱动器。

---

## 设定资产标签

资产标签公用程序使您可以输入您或您的公司为计算机设定的资产标签号码。默认的系统设置程序屏幕不会显示资产标签号码，除非您使用此公用程序输入号码。

您也可以使用资产标签公用程序输入物主标签，此标签显示在系统登录屏幕上并且与输入主密码的提示一起显示。

### 查看现有的资产标签号码和服务号码

1. 使用 MS-DOS® 软盘或 CD 引导计算机。
2. 键入 `cd c:\Dell\Util` 并按 <Enter> 键。
3. 键入 `asset` 并按 <Enter> 键。

### 设定资产标签号码

资产标签号码最多可以包含 10 个字符；任何字符组合（空格除外）均有效。

1. 使用 MS-DOS 软盘或 CD 引导计算机。
2. 键入 `cd c:\Dell\Util` 并按 <Enter> 键。
3. 键入 `asset` 和一个空格，然后键入新的号码并按 <Enter> 键。

例如，键入以下命令行，然后按 <Enter> 键：

```
asset 1234$ABCD&
```

4. 系统提示您验证资产标签号码时，键入 `y` 并按 <Enter> 键。

系统将显示新的或修改后的资产标签号码和服务标签号码。

### 删除资产标签号码

1. 使用 MS-DOS 软盘或 CD 引导计算机。
2. 键入 `cd c:\Dell\Util` 并按 <Enter> 键。
3. 键入 `asset /d` 并按 <Enter> 键。

### 设定物主标签

物主标签最多可以包含 48 个字符；任何字母、数字和空格的组合均有效。

1. 使用 MS-DOS 软盘或 CD 引导计算机。
2. 键入 `cd c:\Dell\Util` 并按 <Enter> 键。
3. 键入 `asset /o` 和一个空格，然后键入新的物主标签并按 <Enter> 键。

例如，键入以下命令行，并按 <Enter> 键：

```
asset /o ABC Company
```

4. 系统提示您验证物主标签号码时，键入 `y` 并按 `<Enter>` 键。

系统将显示新的物主标签。

### 删除物主标签

1. 使用 MS-DOS 软盘或 CD 引导计算机。
2. 键入 `cd c:\Dell\Util` 并按 `<Enter>` 键。
3. 键入 `asset /o /d` 并按 `<Enter>` 键。

 **注：**为安全起见，您不能在已设置主密码或管理员密码的情况下设置、更改或删除物主标签。

要使用以下命令行选项之一，请进入 MS-DOS® 方式，键入 `asset` 和一个空格，然后键入选项并按 `<Enter>` 键。

### 资产标签公用程序命令行选项

资产标签选项	说明
<code>/d</code>	删除资产标签号码
<code>/o tag</code>	指定新的物主标签
<code>/o /d</code>	删除物主标签
<code>/?</code>	显示资产标签公用程序帮助屏幕

### 使用安全缆线孔

为防止他人擅自移动计算机，您可以使用安全缆线将计算机连接至不可移动的物体。您的计算机上有两个安全缆线孔，位于计算机的两侧。

1. 将缆线绕在不可移动的物体上。
2. 将锁定设备插入安全缆线孔，并锁定设备。此类防盗设备通常附有安装说明。



便携式计算机的防盗设备通常包括一根连接了锁定设备的金属绞合缆线和配套的钥匙。

 **注：**购买防盗设备之前，请确保它适用于您的计算机安全缆线孔。

[返回目录页面](#)

[返回目录页面](#)

## 使用系统设置程序：Dell™ Latitude™ C800 用户指南

- [概览](#)
- [更改打印机模式](#)
- [进入和退出系统设置程序](#)
- [更改 COM 端口](#)
- [系统设置程序屏幕](#)
- [启用红外线传感器](#)
- [更改引导顺序](#)

 **注：**本节提供了使用系统设置程序的一般信息。有关选项和设置的详细信息，请进入系统设置程序并浏览各个屏幕，或参阅 Dell 支持站点 <http://support.dell.com>

### 概览

 **注：**ACPI 操作系统（例如 Microsoft® Windows® Me 和 Windows 2000）能够自动配置系统设置程序中的大多数设置选项，并代替通过系统设置程序输入的选项。但是“External Hot Key”（外部热键）选项例外，您仅可以通过系统设置程序禁用或启用此选项。有关配置这些操作系统功能的详细信息，请参阅 Microsoft Windows 帮助。

您可以在下列情况使用系统设置程序：

- 1 设置或更改用户可选的功能，例如密码或电源管理功能
- 1 验证计算机的当前配置信息，例如系统内存容量

对于某些设置选项，您必须重新引导计算机才能使所作的更改生效。而对其它选项所作的更改则可以立即生效。系统设置程序屏幕右上角的帮助文本会告诉您是否需要重新引导计算机。

请在计算机设置完成后运行系统设置程序，以熟悉系统配置信息和可选设置。Dell 建议您记下这些信息以备将来参考。

### 进入和退出系统设置程序

操作	计算机或外部键盘
进入系统设置程序	在系统引导例行程序期间，出现提示时按 <F2> 键。  如果提示时没有进入系统设置程序，请等待计算机完成引导例行程序，然后重新启动计算机，重新开始。
退出系统设置程序。	按 <Esc> 键  如果您更改了需要重新引导计算机才能生效的选项设置，重新引导之前请 <b>先</b> 退出操作系统。（系统设置程序屏幕右上角的帮助文本会告诉您是否需要重新引导计算机。）

 **注：**如果计算机进入等待模式时正在运行系统设置程序，计算机将退出系统设置程序，然后激活等待模式。

### 系统设置程序屏幕

系统设置程序屏幕显示了计算机当前的设置、配置信息和可选设置。屏幕信息由五个方框区域组成：

- 1 **标题**  
每个屏幕顶部的方框均列出了页码、系统名称和基本输入/输出系统 (BIOS) 的版本号。
- 1 **选项**  
屏幕左半部的方框列出的选项定义了计算机中安装的硬件以及计算机的节能和安全保护功能。  
  
这些选项旁边的字段包含一些设置或值。您可以更改屏幕上高亮度显示的值。您不能更改的选项或值（它们由计算机确定或计算）以较低的亮度显示。
- 1 **帮助**  
屏幕右上半部的方框显示了有关当前高亮度显示的字段选项的帮助信息。
- 1 **计算机数据**  
屏幕右下角的方框显示关于计算机的信息。



## 1 按键功能

每个屏幕底部的方框均列出了系统设置程序中使用的按键及其功能。

---

## 更改引导顺序

要更改计算机的引导顺序，请在“**Boot First device**”（第一个引导设备）、“**Boot Second device**”（第二个引导设备）或“**Boot Third device**”（第三个引导设备）选项中更改设备设置。

引导顺序选项	说明
“ <b>Boot First Device</b> ” （第一个引导设备）	告诉计算机首先到哪里寻找启动操作系统所需的软件
“ <b>Boot Second Device</b> ” （第二个引导设备）	告诉计算机，如果在“ <b>Boot First device</b> ”（第一个引导设备）指定的驱动器中找不到启动操作系统所需的软件，再到哪里寻找
“ <b>Boot Third Device</b> ” （第三个引导设备）	告诉计算机，如果在“ <b>Boot First device</b> ”（第一个引导设备）或“ <b>Boot Second device</b> ”（第二个引导设备）指定的驱动器中找不到启动操作系统所需的软件，再到哪里寻找

 **注：**您只能从安装为固定光驱的 CD、CD-RW 或 DVD 驱动器进行引导。如果这些模块安装在模块化托架中，则不能从它们进行引导。

要使对引导顺序选项所作的更改生效，您必须重新引导计算机。

术语“**引导**”是指计算机的启动过程。开机时，计算机首先将一个小程序载入内存，并由该小程序载入所需的操作系统，从而使自己以“自展”的方式进入可操作状态。**引导顺序**告诉计算机到哪里寻找启动操作系统所需的软件。

---

## 更改打印机模式

请根据打印机或连接至并行端口的设备类型设置“**Parallel Mde**”（并行模式）选项。要确定应使用的正确模式，请参阅设备附带的说明文件。

将“**Parallel Mde**”（并行模式）设置为“**Disabled**”（已禁用）时，系统将会禁用并行端口和为其分配的 LPT 地址，从而释放中断以供另一个设备使用。

---

## 更改 COM 端口

“**Serial Port**”（串行端口）使您可以映射串行端口的地址，或禁用串行端口和为其分配的 COM 地址，从而释放中断以供另一个设备使用。

---

## 启用红外线传感器

1. 为“**Infrared Data Port**”（红外线数据端口）选项设置 COM 端口（建议使用 **COMB**）。
2. 将“**Infrared Mde**”（红外线模式）选项设置为“**Fast IR**”（快速红外线）或“**Slow IR**”（低速红外线）。

---

[返回目录页面](#)

[返回目录页面](#)

## 查找解决方案：Dell™ Latitude™ C800 用户指南

- [概览](#)
- [从没有响应的程序中恢复](#)
- [重新启动没有响应的计算机](#)
- [计算机受潮](#)
- [计算机跌落或损坏](#)
- [完全没有电](#)
- [使用交流适配器时没有电](#)
- [使用电池时没有电](#)
- [仅部分设备有电](#)
- [软盘驱动器问题](#)
- [CD、CD-RW 和 DVD 驱动器问题](#)
- [硬盘驱动器问题](#)
- [硬件冲突](#)
- [计算机内存容量不正确](#)
- [PC 卡问题](#)
- [调制解调器、传真和 Internet 连接问题](#)
- [显示屏不显示图像](#)
- [外部显示器不显示图像](#)
- [电视不显示图像](#)
- [声音和扬声器问题](#)
- [DualPoint 设备、触摸板或鼠标](#)
- [Caps、Alt 和 Num 指示灯不亮](#)
- [外部键盘不工作](#)
- [连接至串行或并行端口的设备不工作](#)
- [并行端口打印机不工作](#)
- [软件解决方案](#)

### 概览

在您致电 Dell 寻求技术帮助之前，请先完成以下任务，它们可以帮助您解决某些计算机问题：

1. 阅读**系统信息**指南和“[用户须知](#)”中的安全说明。
2. 运行 [Dell 诊断程序](#)，以帮助您快速检测问题。
3. 对发生故障的组件或设备执行相应的程序。单击本页面顶部的**菜单中的主题**以获得有关说明。





 **注：**当您看到解决问题步骤中“问题是否已经解决？”的问题时，请执行导致此问题的操作，以查看问题是否仍然存在。



 **警告：**在断开设备的连接或卸下内存模块之前，请先关闭计算机并等待 5 秒钟，以免损坏系统板。

**注意：**请仅在安装内存模块时拆装计算机内部组件。

问题	步骤
从没有响应的程序中恢复	<ol style="list-style-type: none"><li>1. 按 &lt;Ctrl&gt;&lt;Alt&gt;&lt;Delete&gt; 组合键。</li><li>2. 系统将显示“<b>Close Program</b>”（关闭程序）窗口。</li><li>3. 单击不再响应的程序。</li><li>4. 单击“<b>End Task</b>”（结束任务）。</li></ol>
重新启动没有响应的计算机	<ol style="list-style-type: none"><li>1. 按住电源按钮直至计算机关闭。</li><li>2. 按下电源按钮，打开计算机。</li></ol> <p>在引导过程中可能会运行磁盘扫描程序。此程序用于检查并修复硬盘驱动器上的错误。扫描完成之后，Microsoft® Windows® 载入并开始运行。</p>
计算机受潮  洒落或飞溅的液体以及湿度过高都可能使计算机受潮而损坏。	<p> <b>警告：</b>仅在您确认此操作安全时才能执行步骤 1。如果计算机已连接至电源插座，Dell 建议您先在断路器处关闭交流适配器，然后再尝试从电源插座拔下电源电缆。如果在未切断电源的情况下拔下受潮的电缆，请务必小心。</p> <ol style="list-style-type: none"><li>1. 关闭计算机并断开与交流适配器的连接，然后从电源插座处断开交流适配器的连接。关闭所有已连接的外围设备，并断开它们与各自电源的连接，然后断开它们与计算机的连接。</li><li>2. 触摸计算机背面的金属连接器，导去身上的静电。</li><li>3. 卸下所有<b>已安装的电池</b>。</li></ol> <p>擦拭每个电池并保存在安全的地方使其干燥。</p> <ol style="list-style-type: none"><li>4. 如果模块化托架受潮，请从托架中<b>卸下设备</b>。如果 PC 插槽受潮，请<b>卸下 PC 卡</b>。将卸下的设备和插卡放在</li></ol>

	<p>安全的地方使其干燥。</p> <ol style="list-style-type: none"> <li>卸下 <a href="#">硬盘驱动器</a>。</li> <li>卸下 <a href="#">内存模块</a>。</li> <li>打开显示屏，用两本书或类似的物品将计算机架起，以使周围的空气流通。计算机的干燥时间不应少于 24 小时。</li> </ol> <p>将计算机放置在干燥的地方，并保持室温。请勿使用人工方法加快干燥过程。</p> <p><b>⚠警告：在继续执行本步骤之前，请确保计算机已完全干燥。</b></p> <ol style="list-style-type: none"> <li>触摸 I/O 板上未上漆的金属连接器，导去身上的静电。</li> <li>装回内存模块。</li> <li>装回内存模块盖。</li> <li>重新安装硬盘驱动器。</li> <li>重新安装卸下的模块化托架和 PC 卡。</li> <li>装回卸下的所有电池。</li> <li>将计算机和外围设备重新连接至电源插座，然后打开它们。</li> <li>计算机是否工作正常？</li> </ol> <p><b>是。</b> 问题已经解决。</p> <p><b>否。</b> 如果计算机能够引导，请运行 <a href="#">Dell 诊断程序</a> 以找出计算机的损坏之处。如果计算机不能引导，请参阅 <a href="#">“完全没有电”</a>。如果您无法找到已损坏的组件，请<a href="#">致电 Dell</a> 寻求技术帮助。</p>
<p>计算机跌落或损坏</p>	<ol style="list-style-type: none"> <li>保存并关闭所有打开的文件，退出所有打开的应用程序，并关闭计算机。</li> <li>断开交流适配器与电源插座和计算机的连接。关闭所有已连接的设备，并断开它们与电源插座和计算机的连接。</li> <li>触摸计算机背面的金属连接器，导去身上的静电。</li> <li>从 <a href="#">模块化托架</a> 中卸下所有 <a href="#">已安装的电池</a> 或其它设备。</li> <li>卸下 <a href="#">硬盘驱动器</a>。</li> <li>卸下 <a href="#">内存模块盖</a> 和内存模块。</li> <li>重新安装内存模块，确保它们正确就位。</li> <li>装回内存模块盖。</li> <li>重新安装硬盘驱动器。</li> <li>验证所有安装的 PC 卡已在 PC 卡连接器中正确就位。</li> <li>重新安装从模块化托架中卸下的电池或其它设备，并验证它们正确就位。</li> <li>将计算机和外围设备重新连接至电源插座，然后打开它们。</li> <li>运行 <a href="#">Dell 诊断程序</a> 以验证计算机是否工作正常。</li> <li>如果计算机无法正常工作，请填写 <a href="#">诊断程序核对表</a>，然后<a href="#">致电 Dell</a> 寻求技术帮助。</li> </ol>
<p>完全没有电</p> <p> 此时，您的计算机没有任何电源供应，键盘上的所有指示灯都不亮，而且听不到任何驱动器发出声音。请参阅 <a href="#">“仅部分设备有电”</a>。</p>	<p>请在执行以下步骤时填写 <a href="#">诊断程序核对表</a>：</p> <ol style="list-style-type: none"> <li>使用 <a href="#">交流适配器</a> 将计算机连接至电源插座。</li> <li>卸下所有设备，包括内部设备，例如 <a href="#">软盘驱动器</a>、<a href="#">硬盘驱动器</a> 和 <a href="#">电池</a>。</li> <li>打开计算机。</li> <li>计算机是否可以打开？</li> </ol> <p><b>是。</b> 问题已经解决。</p> <p><b>否。</b> 转至步骤 5。</p> <ol style="list-style-type: none"> <li>关闭计算机。⏻ 指示灯是否亮起？</li> </ol> <p><b>是。</b> 转至步骤 6。</p> <p><b>否。</b> 转至步骤 7。</p> <ol style="list-style-type: none"> <li>卸下所有 <a href="#">已安装的电池</a> 并断开交流适配器的连接，然后重新安装电池，重新连接交流适配器并打开计算机。⏻ 指示灯是否亮起？</li> </ol> <p><b>是。</b> 转至步骤 8。</p> <p><b>否。</b> 转至步骤 7。</p> <ol style="list-style-type: none"> <li>关闭计算机，等待几秒钟，然后再打开计算机。⏻ 指示灯是否亮起？</li> </ol> <p><b>是。</b> 计算机正在接通电源。转至步骤 8。</p> <p><b>否。</b> 计算机没有接通电源。转至步骤 9。</p> <ol style="list-style-type: none"> <li>计算机是否已经成功启动？</li> </ol> <p><b>是。</b> 问题已经解决。</p> <p><b>否。</b> 转至步骤 9。</p>



	<p>9. 卸下并重新安装所有电池，并检查交流适配器的连接。🔌 指示灯是否亮起？</p> <p><b>是。</b> 问题已经解决。</p> <p><b>否。</b> 如果计算机由交流适配器供电，请参阅“<a href="#">使用交流适配器时没有电</a>”。如果计算机使用电池供电，请参阅“<a href="#">使用电池时没有电</a>”。</p>
<p>使用交流适配器时没有电</p>	<p>基本检查：</p> <ol style="list-style-type: none"> <li>1. 检查电源插座：使用另一个设备（例如电灯）进行检测，确保电源插座工作正常。</li> <li>1. 将交流适配器直接连接至电源插座：绕过电源保护设备、配电盘和延长电线，确保计算机能够打开。</li> <li>1. 检查干扰：在同一电路上或在计算机附近运转的高压用电设备都可能会导致干扰。使用延长电线，同一个配电盘上设备过多或多个配电盘连接至一个电源插座都可能会导致问题。</li> </ol> <p>请在执行以下步骤时填写 <a href="#">诊断程序核对表</a>：</p> <ol style="list-style-type: none"> <li>1. 关闭计算机和设备，并断开它们与电源插座的连接。如果您正在使用电涌保护器，请将其卸下。</li> <li>2. 确保<a href="#">交流适配器</a>已连接至计算机，并验证电源电缆已稳定地连接至交流适配器和电源插座。</li> <li>3. 交流适配器顶部的指示灯是否亮起？</li> </ol> <p><b>是。</b> 转至步骤 4。</p> <p><b>否。</b> 交流适配器可能有故障。转至步骤 5。</p> <ol style="list-style-type: none"> <li>4. 打开计算机。🔌 指示灯是否亮起？</li> </ol> <p><b>是。</b> 问题已经解决。</p> <p><b>否。</b> 转至步骤 5。</p> <ol style="list-style-type: none"> <li>5. 请<a href="#">致电 Dell</a> 寻求技术帮助。</li> </ol>
<p>使用电池时没有电</p> <p> 如果计算机未连接至交流适配器，则使用电池供电。如果安装电池后计算机无法打开，则可能是电池的<a href="#">电量</a>已经耗尽。</p>	<p>请在执行以下步骤时填写 <a href="#">诊断程序核对表</a>：</p> <ol style="list-style-type: none"> <li>1. 关闭计算机和设备。断开设备与电源插座的连接。</li> <li>2. 从托架中<a href="#">卸下并重新安装所有电池</a>。</li> <li>3. 按电源按钮。计算机是否可以打开？</li> </ol> <p>请等待 1 分钟，以便计算机初始化组件，然后检查计算机是否有电。</p> <p><b>是。</b> 电池未正确就位。问题已经解决。</p> <p><b>否。</b> 使用交流适配器将计算机连接至电源插座。如果计算机使用交流适配器可以正常工作，则转至步骤 4。如果计算机使用交流适配器无法引导，请参阅“<a href="#">使用交流适配器时没有电</a>”。</p> <ol style="list-style-type: none"> <li>4. 使用交流适配器<a href="#">为电池充电</a>。</li> <li>5.  指示灯是否一直亮着（不闪烁），指示电池正在充电？</li> </ol> <p><b>是。</b> 转至步骤 6。</p> <p><b>否。</b> 电池可能有故障。请<a href="#">致电 Dell</a> 寻求技术帮助。</p> <ol style="list-style-type: none"> <li>6. 按电源按钮。计算机是否可以打开？</li> </ol> <p><b>是。</b> 您需要为电池充电。问题已经解决。</p> <p><b>否。</b> <a href="#">致电 Dell</a> 寻求技术帮助。</p>
<p>仅部分设备有电</p> <p> 如果  指示灯显示计算机已接通电源，但是显示屏仍为黑屏，则可能是计算机的某个部件未接通电源。请参阅“<a href="#">完全没有电</a>”。</p>	<ol style="list-style-type: none"> <li>1. 关闭计算机和设备，并断开它们与电源插座的连接。断开所有设备与计算机的连接。</li> <li>2. 确保<a href="#">交流适配器</a>已连接至计算机和电源插座，或确定有一个充满电的电池已在模块化托架中正确就位。</li> <li>3. 打开计算机。显示屏是否显示图像？</li> </ol> <p>请等待 1 分钟，以便计算机初始化组件，然后检查计算机是否有电。</p> <p><b>是。</b> 整个计算机已经接通电源；问题已经解决。</p> <p><b>否。</b> <a href="#">调节显示屏的亮度</a>。如果显示屏仍不显示图像，请<a href="#">致电 Dell</a> 寻求技术帮助。</p>
<p>软盘驱动器问题</p>	<p>基本检查：</p>

 在开机自测 (POST) 过程中, 计算机将检查软盘驱动器, 并将它的特性与系统配置信息进行比较。(当计算机检查软盘驱动器时,  指示灯将闪烁。)



- 1 如果您在访问驱动器时听到不熟悉的刮擦声或摩擦声, 请确保声音不是由正在运行的应用程序所引起的。这些声音可能是由硬件故障引起的。有关从 Dell 获得技术帮助的说明, 请参阅“[帮助概览](#)”。
- 1 当您打开计算机时, 您可以听到软盘或硬盘驱动器在引导例行程序期间活动的声音。如果计算机无法引导, 请致电 Dell 寻求技术帮助。(有关说明, 请参阅“[帮助概览](#)”。) 否则, 请参阅“[Dell 诊断程序](#)”。
- 1 将一张软盘插入驱动器, 在 MS-DOS 提示符下键入 dir a: 并按 <Enter> 键, 检测软盘驱动器指示灯是否工作正常。
  - 1 如果正在尝试向软盘复制数据, 请确保软盘没有写保护。
  - 1 按照“[Dell 诊断程序](#)”中的说明, 运行“**Diskette**”(软盘)检测程序。
  - 1 在驱动器中尝试使用另一张软盘。如果这张新软盘可以工作, 则原来的软盘可能有故障。
  - 1 检查[系统设置程序](#)“**Page One**”(第一页)子菜单中的设置。
  - 1 使用购买的清洁套件清洁驱动器。

**注意: 请勿尝试用棉签清洁驱动器磁头, 否则可能会使磁头意外错位, 导致驱动器无法工作。**

如果完成基本检查后问题仍然存在, 请在执行以下步骤时填写[诊断程序核对表](#):

1. 保存并关闭所有打开的文件, 退出所有打开的应用程序, 并关闭计算机。
2. 从[模块化托架](#)中卸下软盘驱动器。
3. 重新安装软盘驱动器。
4. 重新引导计算机。在引导例行程序期间,  指示灯是否闪烁?
  - 是。**转至步骤 6。
  - 否。**转至步骤 5。
5. 卸下并重新插入软盘驱动器。重新引导计算机。在引导例行程序期间,  指示灯是否闪烁?
  - 是。**转至步骤 6。
  - 否。**转至步骤 9。
6. 计算机是否显示驱动器错误信息?
  - 是。**请参见“[理解错误信息](#)”以获得信息的解释, 然后转至步骤 7。
  - 否。**转至步骤 9。
7. 将一张 1.44 兆字节 (MB) 的可引导软盘插入软盘驱动器, 并重新引导计算机。
8. 在引导例行程序期间,  指示灯是否闪烁? 硬盘驱动器是否能够引导操作系统?
  - 是。**软盘驱动器问题很可能已经解决。如果问题仍然存在, 请[致电 Dell](#) 寻求技术帮助。
  - 否。**转至步骤 9。
9. 请致电 Dell 寻求技术帮助。

#### CD、CD-RW 和 DVD 驱动器问题

 在开机自测 (POST) 过程中, 计算机将检查驱动器, 并将它的特性与系统配置信息进行比较。当计算机执行此检查时,  指示灯将闪烁。

CD 介质的制造过程各不相同, 这可能会导致某些速度较高的 CD 驱动器比其它驱动器振动得更强烈。这样的振动和相应噪声并不表示驱动器或 CD 有故障。

#### 基本检查:

- 1 如果您在访问驱动器时听到不熟悉的刮擦声或摩擦声:
  - 请确认声音不是由正在运行的应用程序所引起的。这些声音可能是由硬件故障引起的。有关从 Dell 获得技术帮助的说明, 请参阅“[帮助概览](#)”。
  - 验证光盘在驱动器轴上完全就位。
- 1 当您打开计算机时, 您可以听到软盘或硬盘驱动器在引导例行程序期间活动的声音。如果计算机无法引导, 请[致电 Dell](#) 寻求技术帮助。否则, 请参阅“[Dell 诊断程序](#)”。
- 1 在 MS-DOS 提示符下键入 dir x: (其中 x 为驱动器号) 并按 <Enter> 键。
- 1 双击桌面上的“**My Computer**”(我的电脑)图标, 并验证计算机可以识别该驱动器。大多数常见引导扇区病毒会导致驱动器“消失”。请使用病毒扫描软件(如果 Dell 在您的计算机上安装了操作系统, 则同时也应安装了病毒扫描软件)检查并删除所有病毒。
  - 1 使用购买的清洁套件来清洁盘片。
  - 1 使用购买的清洁套件清洁驱动器。
  - 1 尝试使用另一张 CD 或 DVD。

 **注: 由于业界使用的标准各不相同, 并非所有的 DVD 驱动器都能识别所有的 DVD 标题。**

- 1 按照“[Dell 诊断程序](#)”中的说明运行“**IDE Devices**”(IDE 设备)检测程序。
- 1 关闭计算机并从模块化托架中卸下驱动器。装回驱动器并打开计算机。



如果 CD、CD-RW 或 DVD 驱动器按钮不弹出托架, 或者您遇到电源故障:

1. 确保计算机已关闭。
2. 将一个拉直的回形针插入驱动器前面的弹出孔并稳定地推入, 直至托架部分弹出。
3. 将托架的其余部分拉出。

如果完成基本检查后问题仍然存在, 请在执行以下步骤时填写[诊断程序核对表](#):

1. 保存并关闭所有打开的文件，退出所有打开的应用程序，并关闭计算机。
2. 如果驱动器已经安装模块化托架，请[卸下驱动器](#)。如果驱动器是固定光驱，转至步骤 6。
3. 重新安装驱动器。
4. 重新引导计算机。在引导例行程序期间， 指示灯是否闪烁？
  - 是。转至步骤 6。
  - 否。转至步骤 5。
5. 卸下并重新插入驱动器。重新引导计算机。在引导例行程序期间， 指示灯是否闪烁？
  - 是。转至步骤 6。
  - 否。转至步骤 10。
6. 卸下[硬盘驱动器](#)并从可引导 CD 引导计算机。 指示灯是否闪烁？
  - 是。转至步骤 7。
  - 否。转至步骤 10。
7. 重新安装硬盘驱动器。然后打开“**Control Panel**”（控制面板），双击“**System**”（系统），然后单击“**Device Manager**”（设备管理器）选项卡。是否已安装适当的驱动程序？
  - 是。转至步骤 8。
  - 否。载入驱动程序，并返回步骤 1 再次执行此过程。（要载入驱动程序，请使用 Dell 计算机附带的 **ResourceCD**。）
8. 将可引导软盘插入 A 驱动器并重新引导计算机。
9. 键入 x:（其中 x 为驱动器号）并按 <Enter> 键。然后键入 dir 并按 <Enter> 键。MS-DOS 是否显示该驱动器的根目录内容？
  - 是。问题已经解决。
  - 否。转至步骤 10。
10. 将 **ResourceCD** 放入驱动器，并重新引导计算机。然后运行“**IDE Devices**”（IDE 设备）设备组。您的驱动器是否通过了所有检测？
  - 是。返回步骤 1 再次执行此故障排除过程。如果问题仍然存在，请[致电 Dell](#) 寻求技术帮助。
  - 否。转至步骤 11。
11. 请致电 Dell 寻求技术帮助。

#### 硬盘驱动器问题



 在开机自测 (POST) 过程中，计算机将检查硬盘驱动器，并将它的特性与系统配置信息进行比较。（当计算机执行此检查时， 指示灯将闪烁。）





#### 基本检查:

- 1 如果您在访问驱动器时听到不熟悉的刮擦声或摩擦声，请确保声音不是由正在运行的应用程序所引起的。这些声音可能是由硬件故障引起的。有关从 Dell 获得技术帮助的说明，请参阅“[帮助概览](#)”。
- 1 当您打开计算机时，您可以听到软盘或硬盘驱动器在引导例行程序期间活动的声音。如果计算机无法引导，请致电 Dell 寻求技术帮助。（有关说明，请参阅“[帮助概览](#)”。）否则，请参阅“[Dell 诊断程序](#)”。
- 1 在 MS-DOS 提示符下键入 dir x:（其中 x 为驱动器号）并按 <Enter> 键。
- 1 单击“**Start**”（开始）按钮，指向“**Programs**”（程序）→“**Accessories**”（附件）→“**System Tools**”（系统工具），并单击“**ScanDisk**”（磁盘扫描程序）来运行磁盘扫描公用程序。
- 1 按照“[Dell 诊断程序](#)”中的说明，运行“**IDE Devices**”（IDE 设备）设备组。

如果完成基本检查后问题仍然存在，请在执行以下步骤时填写[诊断程序核对表](#)：



1. 关闭计算机。
2. 重新引导计算机。在引导例行程序期间， 指示灯是否闪烁？硬盘驱动器是否能够引导操作系统？
  - 是。如果显示屏上显示一则信息，请参阅“[理解错误信息](#)”以获得信息的解释和可能的更正措施。然后转至步骤 7。
  - 否。转至步骤 3。
3. 将可引导软盘插入 A 驱动器并重新引导计算机。
4. 键入 c: 并按 <Enter> 键。然后键入 dir 并按 <Enter> 键。MS-DOS 是否显示 C 驱动器的根目录内容？
  - 是。转至步骤 6。
  - 否。转至步骤 5。
5. 如果您的硬盘驱动器有多个逻辑驱动器，键入 x:（其中 x 为 CD-ROM 或 DVD-ROM 驱动器）并按 <Enter>



	<p>键。然后键入 <code>dir</code> 并按 &lt;Enter&gt; 键。MS-DOS 是否显示 CD-ROM 和 DVD 驱动器的根目录内容？</p> <p><b>是。</b> C 驱动器的引导扇区或文件分配表 (FAT) 可能已损坏。转至步骤 9。</p> <p><b>否。</b> 转至步骤 8。</p> <p>6. 重新命名 <b>autoexec.bat</b> 和 <b>config.sys</b> 文件，从 A 驱动器取出操作系统软盘，并重新引导计算机。现在是否能够载入操作系统？</p> <p><b>是。</b> <b>autoexec.bat</b> 或 <b>config.sys</b> 文件中有错误。使用文本编辑器检查这些文件的内容并查找错误。有关这些文件中命令的正确语法的详细信息，请参阅操作系统附带的说明文件。</p> <p><b>否。</b> 转至步骤 7。</p> <p>7. 放入 <b>ResourceCD</b> 并重新引导计算机，然后运行“<b>IDE Devices</b>” (<b>IDE 设备</b>) 设备组。您的驱动器是否通过了所有检测？</p> <p><b>是。</b> 转至步骤 8。</p> <p><b>否。</b> 转至步骤 9。</p> <p>8. 将 <b>ResourceCD</b> 换成操作系统 CD，并重新引导计算机。现在是否能够载入操作系统？</p> <p><b>是。</b> 硬盘驱动器中的操作系统可能已损坏，或驱动器中有坏扇区。按照操作系统附带的说明文件中的说明，重新安装操作系统。如果重新安装操作系统仍不能解决此问题，转至步骤 9。</p> <p><b>否。</b> 转至步骤 9。</p> <p>9. 请<a href="#">致电 Dell</a> 寻求技术帮助。</p>
<p><b>硬件冲突</b></p> <p> 如果设备能够被操作系统检测到，但其配置不正确，则会发生硬件冲突。</p> <p><b>症状:</b></p> <ul style="list-style-type: none"> <li>1 系统挂起或锁定，尤其是在使用某个设备时。</li> <li>1 在启用奇偶校验的系统中，发生（内存）奇偶校验错误。</li> <li>1 声卡发出噪声或存在其它问题。</li> <li>1 打印机打印乱码。</li> <li>1 鼠标指针静止并且无法移动，或移动时反应太慢。</li> <li>1 Windows 发出错误信息，出现关于计算机未处于最佳性能的信息，或系统降为“安全模式”或“MS-DOS 兼容模式”。</li> <li>1 原因不明的应用程序错误和崩溃。</li> </ul>	<p>如果设备能够被操作系统检测到，但其配置不正确，则会发生硬件冲突。要检查是否存在冲突，请执行以下步骤：</p> <ol style="list-style-type: none"> <li>1. 单击“<b>Start</b>” (开始) 按钮，指向“<b>Settings</b>” (设置)，然后单击“<b>Control Panel</b>” (控制面板)。(如果运行 Windows 2000，请双击“<b>Control Panel</b>” [控制面板]。)</li> <li>2. 在“<b>Control Panel</b>” (控制面板)中，双击“<b>System</b>” (系统)。</li> <li>3. 单击“<b>Device Manager</b>” (设备管理器) 选项卡。</li> <li>4. 在“<b>Device Manager</b>” (设备管理器) 列表中，发生冲突的设备旁边有一个黄色惊叹号 (!)，表示该设备存在冲突。设备旁边的红色 X 表明此设备在当前的硬件配置文件中被禁用。</li> <li>5. 如果存在硬件冲突，则“<b>Properties</b>” (属性) 窗口中的“<b>Device status</b>” (设备状态) 区域将显示发生冲突的扩充卡或设备。</li> </ol> <p>要解决冲突，请参阅操作系统的说明文件。</p>
<p><b>计算机内存容量不正确</b></p> <p> 在开机自测 (POST) 过程中，计算机将检查内存，然后写入并读取若干可用字节数，以确保内存正常运行。</p>	<p><b>基本检查:</b></p> <ul style="list-style-type: none"> <li>1 如果系统显示内存不足的信息，请保存并关闭所有打开的文件，退出所有打开但未使用的应用程序。</li> <li>1 考虑安装附加系统内存。</li> <li>1 按照 <a href="#">Dell 诊断程序</a> 中的说明，运行“<b>System Memory</b>” (系统内存) 检测程序。</li> <li>1 重置 <a href="#">内存模块</a>。</li> <li>1 重新启动计算机。</li> </ul> <p>如果完成基本检查后问题仍然存在，请在执行以下步骤时填写<a href="#">诊断程序核对应表</a>:</p> <ol style="list-style-type: none"> <li>1. 重新引导计算机。屏幕显示的随机存取存储器 (RAM) 的容量是否与计算机实际安装的内存容量一致？</li> <li><b>是。</b> 计算机需要更新内存；内存检查阶段已完成。</li> <li><b>否。</b> 转至步骤 2。</li> <li>2. 保存并关闭所有打开的文件，退出所有打开的应用程序，并卸下所有已安装的电池。</li> <li>3. 关闭计算机并断开与交流适配器的连接，然后从电源插座处断开交流适配器的连接。关闭所有已连接的设备，并断开它们与电源及计算机的连接。</li> </ol>

	<ol style="list-style-type: none"> <li>4. 触摸计算机背面的金属连接器，导去身上的静电。</li> <li>5. 将计算机翻转过来，并卸下 <a href="#">内存模块盖</a> 和内存模块。</li> <li>6. 安装新的内存模块。</li> <li>7. 装回内存模块盖。</li> <li>8. 重新引导计算机，出现提示时按 &lt;F2&gt; 键进入系统设置程序。</li> <li>9. 请<a href="#">致电 Dell</a> 寻求技术帮助。</li> </ol>
<p>PC 卡问题</p>	<p>基本检查：</p> <ol style="list-style-type: none"> <li>1 确保 <a href="#">PC 卡</a> 已正确插入连接器。</li> <li>1 确保 Windows 操作系统能够识别 PC 卡。</li> <li>1 单击 <b>“Start”</b>（开始）按钮，指向 <b>“Settings”</b>（设置），然后单击 <b>“Control Panel”</b>（控制面板）。（如果运行 Windows 2000，请双击 <b>“Control Panel”</b> [控制面板]。）</li> <li>1 双击 <b>“PC Card (PCMCIA)”</b>（PC 卡 [PCMCIA]）图标。</li> </ol> <p>确保 PC 卡已在 <b>“PC Card (PCMCIA) Properties”</b>（PC 卡 [PCMCIA] 属性）窗口中列出。</p> <p>如果仍存在与 Dell 提供的 PC 卡有关的问题，请<a href="#">致电 Dell</a> 寻求技术帮助。如果您的问题与非 Dell 提供的 PC 卡有关，请致电该 PC 卡的制造商。</p>
<p>调制解调器、传真和 Internet 连接问题</p> <p> 如果您可以连接至特网服务提供商 (ISP) 并发送或接收传真，则表明调制解调器工作正常。如果您确定调制解调器工作正常，但在连接至 ISP 时仍遇到问题，请与 ISP 的技术支持部门联系以寻求帮助。</p>	<p><b>注意：只能将调制解调器连接至模拟线路。使用非模拟线路（例如数字线路或专用分组交换 [PBX] 线路）将损坏调制解调器。</b></p> <p><b>注意：请勿混淆计算机上的调制解调器连接器和网络连接器。请勿将电话线插入网络连接器。</b></p> <p>基本检查：</p> <ol style="list-style-type: none"> <li>1 确保使用按键式电话服务。</li> <li>1 如果您使用呼叫等待服务，请禁用呼叫等待。有关暂时禁用呼叫等待服务的信息，请参阅本地电话簿，或致电您的电话服务提供商。</li> <li>1 如果您使用语音邮件服务，那么您在收到信息时可能会听到不规则的拨号音。有关恢复正常拨号音的信息，请与您的电话服务提供商联系。</li> <li>1 如果此线路上还插有任何其它电话设备（例如答录机、专用传真机或线路分配器），请绕过它们而将调制解调器电缆直接插入墙上的电话连接器。</li> <li>1 重置电缆连接。</li> <li>1 尝试使用另一根电缆；如果使用的电缆超过 10 英尺（包括 10 英尺），请尝试使用较短的电缆。</li> <li>1 从调制解调器断开电缆连接，将电缆直接插入电话。倾听拨号音。</li> <li>1 线路杂音可能导致连接速度较慢。如果仍有问题，请尝试将调制解调器连接至其它电话连接器。您可能还需要与您的电话公司联系以报告有关问题。</li> </ol> <p>如果仍存在与 Dell 提供的调制解调器有关的问题，请<a href="#">致电 Dell</a> 寻求技术帮助。如果您的问题与非 Dell 提供的调制解调器有关，请致电该调制解调器的制造商。</p>
<p>显示屏不显示图像</p> <p> 扩展图形阵列 (XGA) 显示屏支持 1024 x 768 像素，而增强型超级扩展图形阵列 (SXGA+) 显示器支持 1400 x 1050 像素。如果您的应用程序使用较高的分辨率，您必须给计算机连接一台外部视频图形阵列 (VGA) 显示器。</p>	<p>基本检查：</p> <ol style="list-style-type: none"> <li>1 如果显示屏显示黑屏，则计算机可能处于暂挂或等待模式。要恢复正常操作，请按电源按钮。</li> <li>1 如果显示屏显示黑屏，但电源指示灯  亮着，则显示屏可能已设置了超时。在这种情况下，按键盘上的任意键或移动鼠标即可恢复正常操作。</li> <li>1 如果  指示灯闪烁，请将交流适配器连接至计算机，或者更换电池。</li> <li>1 <a href="#">调节亮度</a>。</li> <li>1 如果计算机已连接外部显示器，按 &lt;Fn&gt;&lt;F8&gt; 组合键可以将视频图像切换到显示屏。</li> </ol> <p>如果计算机已接通电源，但是显示屏上无任何显示（例如光亮、文字或图形），或者显示的图像达不到预期的效果，请在执行以下步骤时填写<a href="#">诊断程序核对表</a>：</p> <ol style="list-style-type: none"> <li>1. 如果计算机正在运行，请在集成键盘上按任意键。显示屏是否显示图像？ <p><b>是。</b> 计算机处于等待模式或暂挂模式。问题已经解决。</p> <p><b>否。</b> 转至步骤 2。</p> </li> <li>2. 计算机是否连接了外部显示器？ <p><b>是。</b> 转至步骤 3。</p> <p><b>否。</b> 转至步骤 4。</p> </li> <li>3. 按 &lt;Fn&gt;&lt;F8&gt; 组合键。显示屏是否显示图像？ <p><b>是。</b> 问题已经解决。</p> <p><b>否。</b> 转至步骤 8。</p> </li> <li>4. 关闭计算机和所有已连接的设备。断开所有设备与计算机的连接。</li> <li>5. 确保 <a href="#">交流适配器</a> 已稳定地连接至计算机和电源插座，或确保有一个充满电的电池已在电池槽中正确就位。</li> <li>6. 打开计算机。显示屏是否显示图像？</li> </ol>



	<p>请等待一分钟，以便计算机初始化组件。</p> <p><b>是。</b> 转至步骤 7。</p> <p><b>否。</b> 转至步骤 9。</p> <p>7. <a href="#">调节亮度</a>。显示屏是否显示图像？</p> <p><b>是。</b> 转至步骤 8。</p> <p><b>否。</b> 转至步骤 9。</p> <p>8. 是否显示错误信息？</p> <p><b>是。</b> 请参阅“<a href="#">理解错误信息</a>”以查找错误信息及其解释。如果您未找到该信息，请<a href="#">致电 Dell</a> 寻求技术帮助。</p> <p><b>否。</b> 如果仍然存在显示问题，但显示屏并非完全黑屏，请在 <a href="#">Dell 诊断程序</a> 中运行“<b>Video</b>”（视频）设备组。然后致电 <a href="#">Dell</a> 寻求技术帮助。</p> <p>9. 关闭计算机并<a href="#">连接外部显示器</a>。</p> <p>10. 打开计算机和显示器并调节显示器的亮度和对比度。显示器是否显示图像？</p> <p><b>是。</b> 计算机的显示屏可能有故障。请<a href="#">致电 Dell</a> 寻求技术帮助。</p> <p><b>否。</b> 计算机系统板上的视频控制器可能有故障。请致电 <a href="#">Dell</a> 寻求技术帮助。</p>
<p>外部显示器不显示图像</p> <p> 在开机自测 (POST) 过程中，计算机将检查是否连接了外部显示器。</p>	<p>基本检查：</p> <ol style="list-style-type: none"> <li>按 &lt;Fn&gt;&lt; F8&gt; 组合键将视频图像从显示屏切换至外部显示器。</li> </ol> <p>如果外部显示器显示黑屏，则计算机可能处于等待或休眠模式（状态保持暂挂模式）。要恢复正常操作，请按电源按钮。</p> <ol style="list-style-type: none"> <li>确保视频电缆已稳定地连接至计算机背面的视频连接器，并确保显示器电源电缆已插入可正常工作的电源插座。</li> <li>检查电缆是否损坏或磨损，以及连接器的插针是否弯曲。某些视频电缆连接器看起来缺少几根插针，这是正常的。请参阅显示器的说明文件。</li> <li>检查系统设置程序中的“<b>Video Display Device</b>”（<b>视频显示设备</b>）设置。要使用外部显示器，此选项必须设为“<b>CRT Mde</b>”（<b>CRT 模式</b>）或“<b>Siml Mde</b>”（<b>同步模式</b>）。</li> <li>调节亮度和对比度设置。</li> <li>按照“<a href="#">Dell 诊断程序</a>”中的说明，运行“<b>VESA/VGA Interface</b>”（<b>VESA/VGA 接口</b>）检测程序。</li> <li>重新启动计算机。</li> </ol> <p>如果完成基本检查后问题仍然存在，请在执行以下步骤时填写<a href="#">诊断程序核对表</a>：</p> <ol style="list-style-type: none"> <li>关闭计算机，等待片刻，然后再打开计算机。调节显示器的亮度和对比度控制。显示器是否显示图像？ <p>请等待一分钟，以便计算机初始化组件。</p> <p><b>是。</b> 问题已经解决。</p> <p><b>否。</b> 转至步骤 2。</p> </li> <li><a href="#">调节显示屏亮度</a>。显示屏是否显示图像？ <p><b>是。</b> 外部显示器可能有故障。转至步骤 3。</p> <p><b>否。</b> 计算机系统板上的视频控制器可能有故障。请<a href="#">致电 Dell</a> 寻求技术帮助。</p> </li> <li>关闭计算机和所有已连接的设备。断开所有设备与计算机的连接。将另一台外部显示器连接至计算机。 <p>如果您没有另一台外部显示器，请<a href="#">致电 Dell</a> 寻求技术帮助。</p> </li> <li>重新引导计算机，并调节显示器的亮度和对比度。请等待一分钟，以便计算机初始化组件。 <p>显示器是否显示图像？</p> <p><b>是。</b> 原来的显示器有故障。请<a href="#">致电 Dell</a> 寻求技术帮助。</p> <p><b>否。</b> 请<a href="#">致电 Dell</a> 寻求技术帮助。</p> </li> </ol>
<p>电视不显示图像</p>	<p>基本检查：</p> <ol style="list-style-type: none"> <li>消除可能的干扰。关闭附近的风扇、荧光灯或卤素灯以消除它们所带来的干扰。</li> </ol>

	<p>1 如果您将电视连接至计算机的 S 视频电视输出连接器，而电视屏幕没有显示图像，请检查以下连接和设置：</p> <ul style="list-style-type: none"> <li>○ 正确的电缆已连接至计算机的 S 视频电视输出连接器。请参阅“<a href="#">电视和数字音频</a>”。</li> <li>○ 检查电缆是否损坏或磨损，以及连接器的插针是否弯曲。</li> </ul> <p> <b>注：如果您的电视不附带复合视频电缆，您可以从当地的电子商店购买。</b></p> <ul style="list-style-type: none"> <li>○ 系统设置程序中的“<b>Television Type</b>”（电视类型）已按照您所在国家或地区的视频标准进行了正确设置。</li> <li>○ 系统设置程序中的“<b>Television Port</b>”（电视端口）已设置为“<b>Enabled</b>”（已启用）。</li> </ul> <p><b>检查电视类型设置</b></p> <ol style="list-style-type: none"> <li>1. 保存并关闭所有打开的文件，退出所有打开的应用程序。</li> <li>2. 关闭计算机。</li> <li>3. 将正确的视频电缆连接至计算机的 S 视频电视输出连接器。请参阅“<a href="#">电视和数字音频</a>”。</li> <li>4. 打开电视。</li> <li>5. 验证已在电视上选择了正确的视频输入。</li> <li>6. 重新启动计算机。</li> <li>7. 单击“<b>Start</b>”（开始）按钮，指向“<b>Settings</b>”（设置），然后单击“<b>Control Panel</b>”（控制面板）。（如果运行 Windows 2000，请双击“<b>Control Panel</b>” [控制面板]。）</li> <li>8. 双击“<b>Display</b>”（显示）图标。</li> <li>9. 单击“<b>Settings</b>”（设置）选项卡。</li> <li>10. 单击“<b>Advanced</b>”（高级）按钮。</li> <li>11. 单击“<b>TV</b>”按钮。</li> <li>12. 将电视类型设为“<b>NTSC</b>”（美国）或“<b>PAL</b>”（欧洲）。</li> </ol> <p> <b>注：有关将电视连接至计算机的详细信息，请参阅“<a href="#">电视和数字音频</a>”。</b></p>
声音和扬声器问题	<p>基本检查：</p> <ol style="list-style-type: none"> <li>1 如果您使用外部扬声器： <ul style="list-style-type: none"> <li>○ 请验证扬声器电缆的连接是否正确。</li> <li>○ 检测电源插座。确保扬声器已连接至可以正常工作的电源插座。确保扬声器已打开。</li> <li>○ 消除可能的干扰。关闭附近的风扇、荧光灯或卤素灯以消除它们所带来的干扰。</li> </ul> </li> <li>1 调节音量。</li> <li>1 <a href="#">重新安装</a>操作系统中的音频驱动程序。</li> <li>1 如果您使用 S/PDIF 兼容设备，请确保计算机的 S 视频电视输出连接器已连接了正确的电缆。请参阅“<a href="#">电视和数字音频</a>”。</li> </ol> <p>如果完成基本检查后问题仍然存在，请在执行以下步骤时填写<a href="#">诊断程序核对表</a>：</p> <ol style="list-style-type: none"> <li>1. 将 <b>ResourceCD</b> 放入 CD 驱动器，重新引导计算机，然后运行 Dell 诊断程序中的“<b>Msc. PCI Devices</b>”（其它 PCI 设备）设备组。“<b>Msc. PCI Devices</b>”（其它 PCI 设备）设备组将检查音频控制器的功能。</li> <li>2. 是否顺利完成检测？</li> </ol> <p><b>是。</b> 控制器工作正常。如果问题仍然存在，请致电 Dell 寻求技术帮助。</p> <p><b>否。</b> 请<a href="#">致电 Dell</a> 寻求技术帮助。</p>
DualPoint 设备、触摸板或鼠标问题	<p>基本检查</p> <ol style="list-style-type: none"> <li>1 如果您使用鼠标，请确保连接器已稳固连接。鼠标延长电缆可能会导致问题。</li> <li>1 如果您使用触摸板或 PS/2 鼠标，请按照“<a href="#">Dell 诊断程序</a>”中的说明运行“<b>Pointing Devices</b>”（定点设备）检测程序。</li> <li>1 确保<a href="#">系统设置程序</a>中的“<b>Pointing Devices</b>”（定点设备）选项列出了正确的设备。对于 USB 鼠标，您无须更改设置。计算机将自动识别 USB 鼠标。</li> <li>1 <a href="#">重新安装</a>操作系统中的触摸板驱动程序。</li> </ol> <p> <b>注：请根据您的操作系统查阅相应章节中的说明。</b></p> <ol style="list-style-type: none"> <li>1 重新启动计算机。</li> </ol> <p>如果完成基本检查后问题仍然存在，请在执行以下步骤时填写<a href="#">诊断程序核对表</a>：</p> <ol style="list-style-type: none"> <li>1. 将 <b>ResourceCD</b> 放入 CD 驱动器，重新引导计算机，并运行 Dell 诊断程序的“<b>Pointing Devices</b>”（定点设备）设备组中的“<b>Muse</b>”（鼠标）检测程序。“<b>Muse</b>”（鼠标）检测程序检查鼠标控制器（它影响指针在屏幕上的移动能力）的功能以及触摸板按钮的操作。</li> <li>2. 是否顺利完成检测？</li> </ol> <p><b>是。</b> 控制器工作正常。如果问题仍然存在，请致电 Dell 寻求技术帮助。</p> <p><b>否。</b> 请<a href="#">致电 Dell</a> 寻求技术帮助。</p>

 指示灯 不亮	<ol style="list-style-type: none"> <li>按 &lt;Num Lk&gt;、&lt;Scroll Lk&gt; 和 &lt;Caps Lock&gt; 键。</li> <li>如果与它们相应的指示灯不亮，请运行 <a href="#">Dell 诊断程序</a> 中的“<b>PC-AT Compatible Keyboards</b>”（<b>PC-AT 兼容键盘</b>）检测程序。</li> </ol>
<p><b>外部键盘不工作</b></p> <p> 连接外部键盘后，您仍然可以使用集成键盘的全部功能。在开机自测 (POST) 过程中，计算机将检查是否连接了外部键盘；如果是，则集成键盘和外部键盘都将被计算机识别。</p> <p>在以下情况时应使用集成键盘：</p> <ul style="list-style-type: none"> <li>1 在 MS-DOS 模式下工作时</li> <li>1 运行 Dell 诊断程序时</li> <li>1 使用系统设置程序时</li> </ul> <p>请勿在 Windows NT® 中使用外部 USB 键盘。</p>	<p><b>基本检查：</b></p> <ul style="list-style-type: none"> <li>1 从计算机上断开键盘电缆的连接，并检查电缆连接器的插针是否弯曲或折断。并检查电缆是否损坏或磨损。</li> <li>1 检查是否存在干扰。键盘的延长电缆可能会导致问题。</li> <li>1 按照“<a href="#">Dell 诊断程序</a>”中的说明，运行“<b>PC-AT Compatible Keyboards</b>”（<b>PC-AT 兼容键盘</b>）检测程序。</li> <li>1 重新启动计算机。</li> </ul> <p>如果完成基本检查后问题仍然存在，请在执行以下步骤时填写<a href="#">诊断程序核对表</a>：</p> <ol style="list-style-type: none"> <li>关闭计算机，然后卸下键盘电缆，并检查电缆连接器的插针是否弯曲或折断。       <p><b>是。</b>如果您发现有弯曲的插针并且它们可以被弄直，请弄直它们并转至步骤 2。如果插针无法被弄直或已被折断，则需要换一个新键盘。</p> <p><b>否。</b>转至步骤 2。</p> </li> <li>将键盘重新连接至计算机。</li> <li>确保外部键盘的电缆稳定地连接至计算机背面的键盘/鼠标连接器。</li> <li>打开计算机。</li> <li>如果您使用的键盘可以使用各种开关设置来进行配置，请确保将开关设置为“<b>PS/2</b>”、“<b>Enhanced XT/AT</b>”（<b>增强型 XT/AT</b>）或“<b>PC/AT</b>”。       <p>开关设置通常位于键盘底部，有时位于面板卡舌后面。有关详情，请参阅键盘附带的说明文件。</p> </li> <li>关闭计算机，等待一分钟，然后再打开计算机。在引导例行程序期间，外部键盘的数码锁定、大写锁定和滚动锁定指示灯是否短暂闪烁？       <p><b>是。</b>转至步骤 7。</p> <p><b>否。</b>键盘可能有故障。转至步骤 10。</p> </li> <li>计算机是否能够识别外部键盘？       <p>用外部键盘键入一些字符。显示屏上是否显示这些字符？</p> <p><b>是。</b>问题已经解决。</p> <p><b>否。</b>转至步骤 8。</p> </li> <li>关闭计算机并断开外部键盘与计算机的连接。</li> <li>打开计算机。计算机是否能够识别集成键盘？       <p>请等待一分钟，以便计算机初始化组件。然后用计算机的集成键盘键入一些字符。显示屏上是否显示这些字符？</p> <p><b>是。</b>外部键盘可能有故障。运行“<a href="#">Dell 诊断程序</a>”中的“<b>PC-AT Compatible Keyboards</b>”（<b>PC-AT 兼容键盘</b>）设备组。如果在运行诊断程序之后仍然无法确定问题，请<a href="#">致电 Dell</a> 寻求技术帮助。</p> <p><b>否。</b>转至步骤 10。</p> </li> <li>请<a href="#">致电 Dell</a> 寻求技术帮助。</li> </ol>
<p><b>连接至串行或并行端口的设备不工作</b></p> <p> 如果您的问题与打印机有关，请参阅“<a href="#">连接至并行端口的打印机不工作</a>”。</p> <p>如果有系统错误信息指出发生端口故障，或者连接到端口的设备运转不正常或根本不工作，则问题可能是由以下原因之一引起的：</p> <ul style="list-style-type: none"> <li>1 I/O 端口与设备的连接有故障</li> <li>1 系统设置程序的选项设置不正确</li> <li>1 操作系统的配置文件中的设置不正确</li> <li>1 连接 I/O 端口与设备的电缆有故障</li> </ul>	<p><b>基本检查（用于所有设备）：</b></p> <ul style="list-style-type: none"> <li>1 确保设备的电缆已稳定地连接至计算机上相应的连接器。</li> <li>1 检测电源插座。确保将设备连接至一个可以正常工作的电源插座，同时设备已经打开。</li> </ul> <p><b>基本检查（用于串行端口设备）：</b></p> <ol style="list-style-type: none"> <li>退出所有打开的应用程序，然后关闭计算机和串行设备。</li> <li>将设备的电缆换成一条可以正常工作的电缆。</li> <li>打开计算机和串行设备。       <p>问题是否已经解决？</p> <p><b>是。</b>您可能需要一条新的设备电缆。请<a href="#">致电 Dell</a> 寻求技术帮助。</p> <p><b>否。</b>转至步骤 4。</p> </li> <li>关闭计算机和串行设备，将设备换成同类的可以正常工作的设备。</li> </ol>

<ul style="list-style-type: none"> <li>1 设备有故障</li> <li>1 系统板的 I/O 端口逻辑有故障</li> <li>1 COM 端口设置冲突</li> <li>1 缺少驱动程序</li> </ul>	<p>例如, 如果您的串行鼠标有问题, 则将它换成另一个已知可以正常工作的串行鼠标。</p> <p>5. 打开计算机和串行设备。</p> <p>问题是否已经解决?</p> <p><b>是。</b>您可能需要一个新设备。请致电 Dell 寻求技术帮助。</p> <p><b>否。</b>致电 Dell 寻求技术帮助。</p> <p>检查计算机的串行或并行端口:</p> <p>请在执行以下步骤时填写 <a href="#">诊断程序核对表</a>:</p> <ol style="list-style-type: none"> <li>1. 检查 <a href="#">系统设置程序</a> 中 “<b>Serial Port</b>” (串行端口) 和 “<b>Parallel Mde</b>” (并行模式) 选项的设置。 <ul style="list-style-type: none"> <li>与连接至计算机的设备对应的通信端口选项是否已正确设置?</li> <li><b>是。</b>转至步骤 3。</li> <li><b>否。</b>转至步骤 2。</li> </ul> </li> <li>2. 将 “<b>Serial Port</b>” (串行端口) 和 “<b>Parallel Mde</b>” (并行模式) 选项更改为适当的设置, 然后重新引导系统。 <ul style="list-style-type: none"> <li>问题是否已经解决?</li> <li><b>是。</b>问题已经解决。</li> <li><b>否。</b>转至步骤 3。</li> </ul> </li> <li>3. 检查初始化和启动文件的内容。(请参阅 “<a href="#">软件解决方案</a>”) <ul style="list-style-type: none"> <li>端口配置命令是否正确?</li> <li><b>是。</b>转至步骤 5。</li> <li><b>否。</b>转至步骤 4。</li> </ul> </li> <li>4. 根据需要在启动文件中更改语句。 <ul style="list-style-type: none"> <li>如果已确定此端口问题与某个特定的应用程序相关, 请参阅该应用程序的说明文件, 以了解特定的端口配置要求。</li> <li>问题是否已经解决?</li> <li><b>是。</b>问题已经解决。</li> <li><b>否。</b>转至步骤 5。</li> </ul> </li> <li>5. 将 <b>ResourceCD</b> 放入 CD 驱动器, 重新引导计算机, 并运行 <a href="#">Dell 诊断程序</a> 中的 “<b>Serial Ports</b>” (串行端口) 设备组和/或 “<b>Parallel Ports</b>” (并行端口) 设备组。 <ul style="list-style-type: none"> <li>“<b>Serial Ports</b>” (串行端口) 设备组和 “<b>Parallel Ports</b>” (并行端口) 设备组检查系统板 I/O 端口逻辑的基本功能。另外, 如果将并行打印机连接至并行端口, 则 “<b>Parallel Ports</b>” (并行端口) 设备组将检测系统板 I/O 端口逻辑与打印机之间的通信链路。</li> <li>是否顺利完成检测?</li> <li><b>是。</b>此问题与串行设备有关。运行用于串行设备的基本检查。如果您完成基本检查后问题仍然存在, 请 <a href="#">致电 Dell</a>。</li> <li><b>否。</b>请 <a href="#">致电 Dell</a> 寻求技术帮助。</li> </ul> </li> </ol>
<p>并行端口打印机不工作</p>	<p>基本检查:</p> <ol style="list-style-type: none"> <li>1 验证打印机电缆的连接。确保打印机电缆已正确连接至计算机。</li> <li>1 检测电源插座。确保已将打印机连接至可以正常工作的电源插座。确保打印机已打开。</li> </ol> <p>请在执行以下步骤时填写 <a href="#">诊断程序核对表</a>:</p> <ol style="list-style-type: none"> <li>1. 关闭打印机和计算机。</li> <li>2. 将打印机的电缆换成一条已知可以正常工作的电缆。</li> <li>3. 打开打印机和计算机。</li> <li>4. 尝试进行打印。</li> </ol>

	<p>是否顺利完成打印？</p> <p><b>是。</b>您可能需要一条新的打印机电缆。请致电 <a href="#">Dell</a> 寻求技术帮助。</p> <p><b>否。</b>转至步骤 5。</p> <p>5. 运行打印机自测试。</p> <p>是否顺利完成自测试？</p> <p><b>是。</b>转至步骤 6。</p> <p><b>否。</b>打印机可能有故障。如果您的打印机是从 <a href="#">Dell</a> 购买的，请致电 <a href="#">Dell</a> 寻求技术帮助。如果您的打印机是从其它地方购买的，请将其送至制造商授权的服务中心进行修理。</p> <p>6. 再次尝试打印。</p> <p>是否顺利完成打印？</p> <p><b>是。</b>问题已经解决。</p> <p><b>否。</b>请<a href="#">致电 Dell</a> 寻求技术帮助。</p>
<p>软件解决方案</p> <p> 软件通常包括安装说明和软件安装程序。安装说明包含在软件附带的说明文件中，软件安装程序（通常称为 <b>setup.exe</b> 或 <b>install.exe</b> 文件）则位于软盘或 CD 中。</p> <p>应用程序、操作系统或计算机均可能产生错误信息。“<a href="#">理解错误信息</a>”介绍由计算机生成的错误信息。如果您看到的错误信息没有列在其中，请查阅操作系统或应用程序的说明文件。</p>	<p>基本检查</p> <ul style="list-style-type: none"> <li>1 确保您已正确安装和配置应用程序。如果有必要，请重新安装该程序。</li> <li>1 确保该程序的驱动程序不会与某个应用程序发生冲突。</li> <li>1 按照“<a href="#">Dell 诊断程序</a>”中的说明运行“<b>System Board Devices</b>”（系统板设备）检测程序，以确认问题是否与软件有关。如果该设备组中的所有检测都能顺利运行，则错误可能与软件问题有关。</li> <li>1 有关特定应用程序的故障排除的详细信息，请参阅软件的说明文件，或与软件制造商联系。</li> </ul> <p>在安装软件之前：</p> <ul style="list-style-type: none"> <li>1 确保应用程序与计算机上安装的操作系统兼容，并且您的计算机符合运行该软件所需的最低硬件要求。</li> <li>1 使用病毒扫描应用程序检查软盘或 CD 上是否有病毒。</li> </ul>

[返回目录页面](#)

[返回目录页面](#)

## 技术规格：Dell™ Latitude™ C800 用户指南

[处理器](#)

[PC 卡](#)

[内存](#)

[连接器](#)

[音频](#)

[视频](#)

[显示屏](#)

[键盘](#)

[电池](#)

[交流适配器](#)

[物理规格](#)

[环境参数（计算机）](#)

[触摸板](#)

[定点杆](#)

[调制解调器](#)

[支持的 CD/DVD 格式](#)

[固定光驱](#)

---

### 处理器

微处理器	Intel® Mobile Pentium® III 微处理器
系统芯片集	Intel 815e
二级高速缓存	256 KB
外部总线	100 MHz 前端总线
微处理器数据总线宽度	64 位
DRAM 总线宽度	64 位
地址总线宽度	32 位
快擦写 EPROM	4 Mb
AGP 总线	133 MHz
PCI 总线	33 MHz

---

### PC 卡

CardBus 控制器	Texas Instruments PCI 4450/4451 CardBus 控制器
PC 卡连接器	两个 II 类插卡（以任意形式组合）： 一个 III 类插卡（仅能在下部连接器使用）
支持的 PC 卡	3.3 V 和 5 V <ul style="list-style-type: none"><li>┆ II 类和 III 类 PC 卡（包括内存卡）</li><li>┆ ATA 卡，模拟 IDE 硬盘驱动器</li><li>┆ I/O 卡，例如调制解调器、LAN 卡、无线 LAN 卡和 SCSI 卡</li></ul>
PC 卡连接器尺寸	68 针
数据宽度（最大）：	
PCMCIA	16 位
CardBus	32 位

---

### 内存

体系结构	SDRAM
内存模块插槽	两个用户可抽换的 SODIMM 插槽
内存模块的容量和类型	64、128 和 256 MB

	<b>3.3 V SDRAM SODIMMS</b>
标准 RAM	64 MB 内存模块
最大 RAM	512 MB
内存时钟速率	100 MHz
内存访问时间	CL2 (注: CL2 表示 2 次时钟脉冲的 CAS 等待时间)

## 连接器

串行 (DTE)	16, 550 兼容、16 字节缓冲连接器
并行	单向 (标准 AT)、双向或 ECP 连接器
视频	VGA 连接器
PS/2	小型 DIN 连接器
红外线	同时与 IrDA 1.1 标准 (快速红外线) 和 IrDA 1.0 标准 (低速红外线) 兼容的端口
音频	立体声输入小型插孔; 麦克风输入小型插孔; 耳机/扬声器 (信号输出) 小型插孔
USB	两个 USB 兼容连接器
对接	用于 Dell 对接设备的连接器
S 视频电视输出	用于 S 视频的 7 针小型 DIN 连接器 (适配器电缆支持复合视频和 S/PDIF)
小型 PCI	IIIA 型小型 PCI 卡插槽
调制解调器	可选的并且可由工厂配置的 RJ11 端口, 用于小型 PCI 调制解调器
调制解调器/以太网 LAN	可选的并且可由工厂配置的 RJ11/RJ45 组合端口, 用于小型 PCI 调制解调器/网络控制器
IEEE 1394	四针串行连接器

## 音频

音频类型	Sound Blaster (具有软件仿真功能)
音频控制器	ESS Maestro 3i
立体声转换	16 位 (模拟 - 数字和数字 - 模拟)
接口:	
内部	PCI 总线/AC97
外部	立体声输入小型插孔; 麦克风输入小型插孔; 耳机/扬声器 (信号输出) 小型插孔
扬声器	两个 8 欧姆扬声器
内部扬声器放大器	输入至两个 8 欧姆立体声扬声器时为 1.5 W (最大)
控制	可以通过组合键和应用程序菜单控制音量

## 视频

视频类型	128 位硬件加速视频支持
数据总线	4X AGP
视频控制器	ATI Mobility M
视频内存	16 MB (标准) 32 MB (最大)

### 显示分辨率、颜色和刷新率

分辨率	颜色深度	外部显示器可用的刷新率	用作次显示器的电视的可用刷新率

640 x 480 (VGA)	256 (8 位)	60、75、85 Hz	60 Hz NTSC、50 Hz PAL
640 x 480 (VGA)	65 K (16 位)	60、75、85 Hz	60 Hz NTSC、50 Hz PAL
640 x 480 (VGA)	4.2 B (32 位)	60、75、85 Hz	60 Hz NTSC、50 Hz PAL
800 x 600 (SVGA)	256 (8 位)	60、70、75、85 Hz	60 Hz NTSC、50 Hz PAL
800 x 600 (SVGA)	65 K (16 位)	60、70、75、85 Hz	60 Hz NTSC、50 Hz PAL
800 x 600 (SVGA)	4.2 B (32 位)	60、70、75、85 Hz	60 Hz NTSC、50 Hz PAL
1024 x 768 (XGA)	256 (8 位)	60、70、75、85 Hz	60 Hz NTSC、50 Hz PAL
1024 x 768 (XGA)	65 K (16 位)	60、70、75、85 Hz	60 Hz NTSC、50 Hz PAL
1024 x 768 (XGA)	4.2 B (32 位)	60、70、75、85 Hz	60 Hz NTSC、50 Hz PAL
1280 x 1024 (SXGA)	256 (8 位)	60、70、75、85 Hz	60 Hz NTSC、50 Hz PAL
1280 x 1024 (SXGA)	65 K (16 位)	60、70、75、85 Hz	60 Hz NTSC、50 Hz PAL
1280 x 1024 (SXGA)	4.2 B (32 位)	60、70、75、85 Hz	60 Hz NTSC、50 Hz PAL
1400 x 1050 (SXGA+)	256 (8 位)	60 Hz	60 Hz NTSC、50 Hz PAL
1400 x 1050 (SXGA+)	65 K (16 位)	60 Hz	60 Hz NTSC、50 Hz PAL
1400 x 1050 (SXGA+)	4.2 B (32 位)	60 Hz	60 Hz NTSC、50 Hz PAL
1600 x 1200 (UXGA)	256 (8 位)	60、70、75、85 Hz	60 Hz NTSC、50 Hz PAL
1600 x 1200 (UXGA)	65 K (16 位)	60、70、75、85 Hz	60 Hz NTSC、50 Hz PAL
1600 x 1200 (UXGA)	4.2 B (32 位)	60、70、75、85 Hz	60 Hz NTSC、50 Hz PAL

注：颜色深度的显示为 256 色（8 位）、65,536 色（16 位）和 4,294,967,296 色（32 位）。

DVD 和 3D 没有运行情况下的显示分辨率和颜色数

主	次/可用的最大颜色深度（位）					
	640 x 480	800 x 600	1024 x 768	1280 x 1024	1400 x 1050	1600 x 1200
640 x 480 (8 位)	32	32	32	32	32	32
800 x 600 (8 位)	32	32	32	32	32	32
1024 x 768 (8 位)	32	32	32	32	32	32
1280 x 1024 (8 位)	32	32	32	32	32	32
1400 x 1050 (8 位)	32	32	32	32	32	32
1600 x 1200 (8 位)	32	32	32	32	32	32
640 x 480 (16 位)	32	32	32	32	32	32
800 x 600 (16 位)	32	32	32	32	32	32
1024 x 768 (16 位)	32	32	32	32	32	32
1280 x 1024 (16 位)	32	32	32	32	16	16
1400 x 1050 (16 位)	32	32	32	32	32	32
1600 x 1200 (16 位)	32	32	32	32	32	32
640 x 480 (32 位)	32	32	32	32	32	16
800 x 600 (32 位)	32	32	32	32	32	16
1024 x 768 (32 位)	32	32	32	32	32	32
1280 x 1024 (32 位)	32	32	32	32	32	32
1400 x 1050 (32 位)	32	32	32	32	32	32
1600 x 1200 (32 位)	32	32	32	32	32	32

显示屏



类型	SXGA+ 有源阵列彩色 (TFT) UXGA 有源阵列彩色 (TFT)
尺寸 (可视区域) : 15.0 英寸	
高度	228.1 mm (9.0 英寸)
宽度	304.1 mm (12.0 英寸)
对角线	380.1 mm (15.0 英寸)
尺寸 (可视区域) : 14.1 英寸	
高度	214.3 mm (8.4 英寸)
宽度	285.7 mm (11.3 英寸)
对角线	357.1 mm (14.1 英寸)
最大分辨率/颜色数	1400 x 1050/32 位色 (SXGA+); 1600 x 1200/32 位色 (UXGA)
响应时间 (标准)	40.0 ms (30 ms 上升, 10 ms 下降)
刷新率	60 Hz
操作角度	0° (合上) 至 180°
视角:	
水平	± 40°
垂直	+15° /-30°
点距	0.19 mm (15.0 英寸 UXGA) 0.20 mm (14.1 英寸 SXGA+) 0.22 mm (15.0 英寸 SXGA+)
电功率:	
面板 (标准)	1.3 W
背景光	使用电池时为 3.4 W, 使用交流适配器时为 4.9 W
控制	可以通过组合键控制亮度

---

## 键盘

按键数	87 (美国、加拿大、韩国、泰国和使用繁体中文的地区); 88 (欧洲); 90 (日本)
按键间距	2.7 mm + 0.3 mm/- 0.4 mm (0.11 英寸 ± 0.016 英寸)
按键宽度	19.05 mm ± 0.3 mm (0.75 英寸 ± 0.012 英寸)

---

## 电池

类型	8 单元锂离子电池 (通过模块化托架可以使用两个电池供电)
尺寸:	
高度	21.5 mm (0.83 英寸)
厚度	88.5 mm (3.48 英寸)
宽度	139.0 mm (5.47 英寸)

重量	8 单元: 0.39 kg (0.87 lb)
电压	14.8 VDC
容量	8 单元: 59.0 WH
充电时间 (大约) <sup>1</sup> :	
开机时	2.5 hr
关机时	1 hr
电池使用时间	8 单元标准电池最少可以使用 2-4 小时
电池寿命 (大约) <sup>1</sup>	400 个放电/充电周期
温度范围:	
操作时	0° 至 45° C (32° 至 113° F)
存放时	-20° 至 60° C (-4° 至 140° F)

<sup>1</sup> 根据计算机和电池的使用情况不同, 电池的充电时间和使用寿命等性能也会有差异。

---

## 交流适配器

输入电压	90 至 135 VAC 和 164 至 264 VAC
输入电流 (最大)	1.5 A
输入频率	47 至 63 Hz
输出电流	4.5 A (4 秒脉冲时的最大值); 3.5 A (持续)
额定输出电压	20.0 VDC
高度	27.94 mm (1.1 英寸)
宽度	58.42 mm (2.3 英寸)
厚度	133.35 mm (5.25 英寸)
重量 (包括电缆)	0.4 kg (0.9 lb)
温度范围:	
操作时	0° 至 40° C (32° 至 104° F)
存放时	-40° 至 65° C (-40° 至 149° F)

---

## 物理规格

显示屏为 15.0 英寸的计算机:

高度	44.5 mm (1.75 英寸)
宽度	331.0 mm (13.03 英寸)
深度	276 mm (10.87 英寸)

重量<sup>2</sup> 3.28 kg (7.22 lb) (包括安装在模块化托架中的移动模块)  
3.48 kg (7.68 lb) (包括安装在模块化托架中的标准软盘驱动器)

显示屏为 14.1 英寸的计算机:

高度	44.0 mm (1.73 英寸)
宽度	326.1 mm (12.84 英寸)
厚度	276.0 mm (10.87 英寸)

重量 <sup>2</sup>

在模块化托架中安装移动模块时为 2.98 kg (6.58 lb)  
在模块化托架中安装标准软盘驱动器时为 3.18 kg (7.02 lb)

<sup>2</sup> 计算机的实际重量视其配置而定。

---

## 环境参数 (计算机)

温度:

操作时 0° 至 35° C (32° 至 95° F)

存放时 -40° 至 65° C (-40° 至 149° F)

相对湿度 (最大):

操作时 10% 至 90% (非冷凝)

存放时 5% 至 95% (非冷凝);  
65° C (149° F) 时为 20%

最大振动:

操作时 0.9 GRMS, 在模拟用户环境时产生随机振动频谱的情况下测量

存放时 1.3 GRMS, 在模拟航空/卡车运输时产生随机振动频谱的情况下测量

最大撞击<sup>3</sup>:

操作时 152.4 厘米/秒 (60.0 英寸/秒)  
(半正弦波脉冲宽度为 2 ms)

存放时 203.2 厘米/秒 (80 英寸/秒)  
(半正弦波脉冲宽度为 2 ms)

海拔高度 (最大):

操作时 -15.2 至 3048 m (-50 至 10,000 ft)

存放时 -15.2 至 10,668 m (-50 至 35,000 ft)

<sup>3</sup> 当硬盘驱动器位于磁头停放位置时测量。

---

## 触摸板

接口 PS/2 兼容

X/Y 轴分辨率 (图形表模式) 240 cpi

尺寸:

厚度 到组件最高处为 2.00 mm (0.08 英寸)

宽度 (传感器有效区域) 64.88 mm (2.55 英寸)

高度 48.88 mm (1.92 英寸) 矩形

重量 6.5 g (0.23 oz)

电源:

电源电压 5 V ± 0.5 VDC

电源电流 25 mA (将定点杆与触摸板配合使用时的最大操作电流)

ESD 符合 IEC-801-2 标准

---

## 定点杆

接口	PS/2 兼容
X/Y 轴位置分辨率	100gf 时为 250 点/秒
尺寸:	高出周围的键帽 0.5 mm (0.02 英寸)
电源:	
电源电压	5 V ± 0.5 VDC
电源电流	25 mA (将定点杆与触摸板配合使用时的最大操作电流)
ESD	符合 IEC-801-2 标准

---

## 调制解调器

数据/传真调制解调器	可选的 3Com® 56K, V.90 Mini PCI Modem 556B。有关详情, 请参阅调制解调器的 <a href="#">联机说明文件</a> 。
数据/传真和网络适配器组合调制解调器	可选的 3Com 10/100 LAN + 56K, V.90 Mini PCI Modem。有关详情, 请参阅调制解调器的 <a href="#">联机说明文件</a> 。

---

## 支持的 CD/DVD 格式

- 1 CD-ROM 红皮书唱片 (CD-DA)
  - 1 CD-ROM 黄皮书模式 1 和模式 2 数据光盘
  - 1 CD-ROM XA (模式 2 格式 1 和格式 2; 无自适应差分脉冲编码调制 [ADPCM])
  - 1 CD-I (模式 2 格式 1 和格式 2)
  - 1 CD-I Ready
  - 1 CD-Bridge
  - 1 Photo CD、可写 CD (CD-R) (单卷和多卷处理能力)
  - 1 视频 CD
  - 1 可擦写光盘 (CD-RW) (只有 CD-RW 驱动器可以写入此类光盘; CD-ROM 和 DVD 驱动器可以读取 CD-RW 光盘, 但不可以写入)
  - 1 DVD-5 (DVD 驱动器支持 DVD-5 格式)
- 

## 固定光驱

支持的驱动器	12.5 mm 驱动器: <ul style="list-style-type: none"><li>1 CD</li><li>1 CD-RW</li><li>1 DVD</li></ul>
--------	---

---

[返回目录页面](#)

[返回目录页面](#)

## 携带计算机旅行：Dell™ Latitude™ C800 用户指南

[识别您的计算机](#)

[乘飞机旅行](#)

[包装计算机](#)

[如果计算机丢失或被盗](#)

[旅行提示](#)

---

### 识别您的计算机

- 1 将您的姓名标签或名片贴在计算机上，或使用永久性标记或标志设备，将唯一的识别标记（如驱动器的许可证编号）写在计算机上。找到丢失或被盗的计算机时，此类标记可以确定计算机为您的财产。
- 1 记下您的服务标签序号，并将其存放在计算机或便携包以外的安全地方。如果计算机丢失或被盗，在向执法人员和 Dell 报告时，请提供此服务标签序号。
- 1 使用文本编辑器（例如 Microsoft® Windows® 记事本）在 Windows 桌面上创建一个名为 **if\_found** 的文件。将您的姓名、地址和电话号码等信息记录在此文件中。
- 1 与您的信用卡公司联系，查询公司是否提供代码识别标签，以便在归还计算机时不会泄露您的姓名、地址或电话号码。

---

### 包装计算机

- 1 卸下所有连接至计算机的外部设备，并将其存放在安全的地方。拔下连接至已安装的 PC 卡的所有电缆（不必卸下 PC 卡）。
- 1 要使计算机尽可能轻便，请从模块化托架中卸下驱动器模块，然后安装移动模块。
- 1 要使电池达到最长的使用时间，请为电池和所有准备携带的备用电池充满电。
- 1 关闭计算机或将计算机置于[休眠模式](#)。
- 1 断开交流适配器的连接。

**注意：**合上显示屏时，留在键盘上的无关物品可能会损坏显示屏。

- 1 请从键盘上拿走所有无关物品（如回形针、钢笔和纸），然后合上显示屏。
- 1 使用可选的 Dell 便携包。
- 1 请勿将计算机与剃须膏、古龙水、香水或食物等物品包装在一起。
- 1 避免计算机、电池和硬盘驱动器在极端温度（过高或过低）下受到损害；避免在阳光下曝晒；避免接触污物、灰尘或液体。
- 1 包装好计算机，不要让它汽车行李厢或座位上的储物箱内四处滑动。

**注意：**请勿将计算机作为行李托运。

---

### 旅行提示

**注意：**移动计算机时，请勿使用 CD、DVD 或 CD-RW 驱动器。否则，可能会中断 CD、DVD 或 CD-RW 驱动器与硬盘驱动器或软盘驱动器之间的数据流。

- 1 要使电池达到最长的使用时间，请考虑更改[电源管理选项](#)。
- 1 如果您出国旅行，请携带您的所有权证明或有权使用此计算机的证明（如果计算机属公司所有），以便尽快通过海关检查。咨询您要访问国家或地区的海关规定，如果要经过几个不同的国家或地区，请考虑向政府申请国际海关通行证（也称为商品护照）。海关通行证是一种国际海关文件，它便于物品临时进入其它国家或地区。
- 1 请确保您了解要访问的国家或地区使用何种电源插座，并拥有相应的电源适配器。
- 1 向信用卡公司查询，了解其对用户就便携式计算机提供的各种紧急旅行协助。许多公司提供的服务可帮助您解决问题，如迅速提供软盘或为您的调制解调器连接提供直拨电话线等等。

---

### 乘飞机旅行

- 1 请始终备有已充电的电池，以便要求您开机时使用。

**注意：请勿让计算机通过金属探测器。**

- 1 请让机场安全人员对计算机进行手动检查。如果计算机通过金属探测器，可能会造成数据丢失。如果计算机必须通过金属探测器，请先卸下硬盘驱动器。
- 1 在飞机上使用计算机之前，请查阅机内的杂志或向机组人员咨询，以了解是否允许使用计算机。某些航空公司禁止在飞行期间使用电子设备。所有航空公司均禁止在起飞和着陆时使用电子设备。

---

**如果计算机丢失或被盗**

- 1 致电执法机关，报告计算机已丢失或被盗。在描述计算机时请提供服务标签序号。询问指定的案件号并将其记下，同时记下执法机关的名称、地址和电话号码。如果有可能，请获取调查员的姓名。

 **注：如果您知道计算机丢失或被盗的地点，请致电该区的执法机关。如果不知道此地点，请致电居住地的执法机关。**

- 1 如果计算机属于公司，请通知公司的保安部门。
- 1 致电 Dell 客户支持，报告计算机已丢失。提供计算机的服务标签序号、案件号及接受丢失计算机报告的执法机关的名称、地址和电话号码。如果可能，请提供调查员的姓名。

Dell 的技术支持人员将在计算机的服务标签序号下记录您的报告，并将计算机标记为丢失或被盗。如果有人致电 Dell 寻求技术帮助时提供您的服务标签序号，此计算机将自动识别为丢失或被盗。技术人员将尝试获得此人的电话号码和地址，然后 Dell 将联络您报案的执法机关。

---

[返回目录页面](#)

[返回目录页面](#)

## 使用计算机：Dell™ Latitude™ C800 用户指南

[模块化托架](#)

[软盘驱动器](#)

[CD、CD-RW 或 DVD 驱动器](#)

[显示屏](#)

[键盘和小键盘控制](#)

[Dell AccessDirect 键](#)

[扬声器控制](#)

[光标控制](#)

[PC 卡](#)

**警告：** 如果将计算机直接放在身体上进行操作，请勿使用过长的时间。因为随着使用时间的延长，热量将在底部累积。持续接触可能会造成皮肤不适，或最终导致灼伤。

### 模块化托架

您的计算机在模块化托架中装有一个[软盘驱动器](#)。要在模块化托架中使用其它设备，首先请卸下软盘驱动器（请参阅“[在计算机关闭时交换设备](#)”或“[在计算机打开时交换设备](#)”）。

**注意：** 驱动器未安装在计算机中时极易损坏，请务必小心处理以免损坏。请勿按压驱动器或在其上放置重物。将驱动器放置在便携包内，以免灰尘和液体进入。请将驱动器保存在安全的地方。

您可以在模块化托架中安装以下模块：

- 1 [第二个电池](#)
- 1 软盘驱动器
- 1 CD 驱动器
- 1 DVD 驱动器
- 1 CD-RW 驱动器
- 1 SuperDisk 驱动器
- 1 Zip 驱动器
- 1 第二个硬盘驱动器

要使计算机尽可能轻便，请在模块化托架中使用移动模块代替任何可用的驱动器。

### 在计算机关闭时交换设备

**注意：** 如果计算机处于对接状态，在安装或卸下驱动器之前，请断开对接。有关说明，请参阅对接设备的说明文件。

1. 如果计算机处于对接状态，请断开对接。
2. 合上显示屏，并将计算机翻转过来。
3. 卸下设备。



4. 插入新的设备，将其推入直至听到咔嗒声。

### 在计算机打开时交换设备

**注意：**如果计算机处于对接状态，在安装或卸下驱动器之前，请断开对接。有关说明，请参阅对接设备的说明文件。

#### 在 Microsoft Windows Me 中

1. 在 Microsoft Windows 任务栏的  图标上单击鼠标右键。
2. 单击 **“Remove/Swap”**（卸下/交换）。
3. 合上显示屏，并将计算机翻转过来。
4. 卸下设备。



5. 插入新的设备，将其推入直至听到咔嚓声。
6. 单击 **“OK”**（确定）。然后再次单击 **“OK”**（确定）关闭 BayManager 窗口。
7. 按电源按钮以恢复正常操作。

有关使用 BayManager 的信息，请参阅联机帮助：

1. 双击 Windows 任务栏上的  图标。
2. 单击 **“Help”**（帮助）。

#### 在 Microsoft Windows 2000 中

1. 双击 Windows 任务栏上的  图标。
2. 单击要弹出的设备，然后单击 **“Stop”**（停止）。
3. 单击 **“OK”**（确定）准备交换设备并激活等待模式。
4. 合上显示屏，并将计算机翻转过来。
5. 卸下设备。



6. 插入新的设备，将其推入直至听到咔嚓声。
7. 按电源按钮从等待模式中恢复操作。



8. 如果有必要，请输入密码使计算机解除锁定。
9. Windows 恢复操作并且识别到此新设备时，单击“Close”（关闭）。

---

## 软盘驱动器

要使用软盘驱动器：

1. 将 3.5 英寸软盘插入驱动器（带有标签的一面朝上并先插入金属端）。
2. 将软盘推入驱动器，直至弹出按钮伸出驱动器外壳。

**注意：**携带计算机旅行时，请勿将软盘留在软盘驱动器中，否则可能会折断弹出按钮并损坏驱动器。

要从驱动器中取出软盘：

1. 按下弹出按钮以弹出软盘。
2. 从驱动器中取出软盘。

要卸下驱动器或在模块化托架中使用其它设备，请参阅“[在计算机关闭时交换设备](#)”或“[在计算机打开时交换设备](#)。”

**注意：**驱动器未安装在计算机中时极易损坏，请务必小心处理以免损坏。请勿按压驱动器或在其上放置重物。将驱动器放置在便携包内，以免灰尘和液体进入。请将驱动器保存在安全的地方。

## 维护软盘

1. 切勿在计算机中使用已损坏的软盘。
1. 请勿将软盘存放在靠近磁源的地方。

---

## CD、CD-RW 或 DVD 驱动器



您的计算机将安装的 CD、CD-RW 或 DVD 驱动器作为固定光驱。有关支持的 CD、CD-RW 和 DVD 格式的信息，请参阅“[技术规格](#)”。

**注意：**请勿在使用驱动器时移动计算机。

**注意：**请始终使用压缩空气清洁驱动器中的透镜。切勿触摸透镜。

## 播放光盘

1. 按下弹出按钮。
2. 拉出托盘。
3. 将光盘放在托盘的中心（带标签的一面朝上）。

**注意：**如果光盘未正确就位，可能会损坏驱动器或介质。

4. 将光盘卡入转轴。
5. 将托盘推回驱动器中。

自动播放功能会干扰计算机的电源管理功能。Dell 安装的操作系统的已禁用自动播放功能。如果您重新安装或自己安装操作系统，使用驱动器时，请确保禁用自动播放功能。请参阅“[节省电量](#)”。

有关更改“Auto Insert Notification”（自动插入通知）选项的说明，请参阅操作系统的用户指南。

## 维护光盘

- 1 切勿使用损坏或变形的光盘。
- 1 仅拿住光盘的边缘，请勿触摸光盘表面。
- 1 使用清洁干燥的软布清除光盘表面的灰尘、污渍或指纹。清洁时，从光盘的中心向边缘擦拭。
- 1 切勿使用溶剂（例如苯、磁盘清洁剂或防静电喷雾剂）清洁光盘。
- 1 请勿在光盘表面进行书写。
- 1 将光盘存放在光盘盒内，并放置在阴凉、干燥的地方。温度过高或过低均可能损坏光盘。
- 1 请勿使光盘弯曲或跌落。
- 1 请勿在光盘上放置物品。

## 显示屏



使用电池电源运行计算机时，应将计算机显示屏的亮度调节至可以舒适观看的最低设置。使用最小的亮度设置可以节省电池电量。

### 调节亮度

 **注：**如果在**系统设置程序**中启用了“**External Hot Key**”（外部热键）选项，您可以在外部键盘上将 <Scroll Lock> 键和下表中适当的按键配合使用。

按键	功能	组合键
	增加亮度	Fn ↑
	降低亮度	Fn ↓

### 控制显示模式

按   组合键可以按以下顺序将视频图像切换至下一显示屏：计算机显示屏、显示屏和外部显示器上同步显示，或外部显示器。

### 自定义显示分辨率

1. 单击“**Start**”（开始）按钮，指向“**Settings**”（设置），然后单击“**Control Panel**”（控制面板）。（如果运行 Windows 2000，请双击“**Control Panel**” [控制面板]。）
2. 在“**Control Panel**”（控制面板）窗口中，双击“**Display**”（显示）图标。
3. 在“**Display Properties**”（显示属性）窗口中，单击“**Settings**”（设置）选项卡，然后拖动“**Screen Area**”（屏幕区域）框中的滑块设置分辨率。在“**Colors**”（颜色）框中，从所提供的菜单中选择颜色数。有关详情，请参阅操作系统的说明文件。

如果您选择的分辨率或颜色数超出显示屏支持的范围，设置将自动调整至最接近的可能设置。

### 视频驱动程序和视频分辨率

将 Dell 安装的视频驱动程序与操作系统配合使用，可以自定义显示屏的视频分辨率以及屏幕显示的颜色数。有关视频分辨率的详细信息，请参阅“[技术规格](#)”。

 **注：**Dell 安装的视频驱动程序经过专门设计，可为您的计算机提供最佳的性能。Dell 建议您在出厂时安装的操作系统中仅使用这些驱动程序。

如果视频分辨率的设置高于显示屏支持的分辨率，计算机将进入**全景模式**。在全景模式中，屏幕无法完全显示。例如，您可能无法看到平时显示在桌面底部的任务栏。要查看屏幕的其余部分，请使用触摸板或定点杆上下左右移动。

**注意：**使用显示器不支持的刷新率可能会损坏显示器。在外部显示器上调节刷新率之前，请参阅显示器的用户指南。

如果您选择了计算机不支持的分辨率和颜色组合，计算机将自动选择下一个支持的组合。

 **注：**颜色深度的显示为 256 色（8 位）、65,536 色（16 位）和 4,294,967,296 色（32 位）。

## 双重显示模式

在 Windows Me 中，您可以将外部显示器用作显示屏的扩展。有关详情，请参阅“[在双重显示模式下使用外部显示器](#)”。

## 键盘和小键盘控制

您可以用组合键执行以下操作：

- 1 使用 [数字小键盘](#)。
- 1 进入 [电源管理模式](#)。
- 1 控制 [显示设置](#)。
- 1 控制 [Dell AccessDirect](#) 键。
- 1 调节 [扬声器](#) 音量。

 **注：**如果在 [系统设置程序](#) 中启用了“External Hot Key”（外部热键）选项，您可以在外部键盘上将 <Scroll Lock> 键和适当的按键配合使用。

## 数字小键盘

数字小键盘共享计算机键盘上的某些键。共享数字和符号字符位于这些键的右边。当您激活数字小键盘时， 指示灯将亮起。



## 数字小键盘组合键

功能	禁用小键盘时
打开小键盘后	
暂时启用小键盘的光标控制键	 <光标键>
暂时启用小键盘的数字键或符号键	  <数字键>
功能	启用小键盘时
关闭小键盘后	
暂时启用键盘的小写字符/功能	 <键>
暂时启用键盘的大写字符/功能	 
暂时启用小键盘的光标控制键	 <光标键>

## 节能组合键

如果已经配置了电源管理属性，请按   激活节能属性。请参阅“[节省电量](#)”。

## Dell AccessDirect™ 键



Dell AccessDirect 键使您可以快速访问某个常用程序，例如 Microsoft Internet Explorer。

**注：**在计算机上使用外部键盘时将禁用 AccessDirect 键。

有关使用 AccessDirect 键和查看或更改按键分配的信息，请参阅 AccessDirect 帮助：

1. 按以下方法之一打开 Dell AccessDirect 程序：
  1. 在 Windows 任务栏的系统图标盒（通常位于屏幕右下角）中双击 AccessDirect 图标。
  1. 单击“Start”（开始）按钮，指向“Settings”（设置），然后单击“Control Panel”（控制面板）。（如果运行 Windows 2000，请双击“Control Panel”[控制面板]。）在“Control Panel”（控制面板）窗口中双击“Keyboard”（键盘）图标，然后单击“AccessDirect”选项卡。
2. 单击“Help”（帮助）。

## 扬声器控制



**注：**如果在系统设置程序中启用了“External Hot Key”（外部热键）选项，您可以在外部键盘上将 <Scroll Lock> 键和适当的按键配合使用。

功能	组合键
增加音量	Fn Page Up
减小音量	Fn Page Dn
打开或关闭扬声器	Fn End

## 光标控制

您的 Dell 计算机配有 Dell DualPoint 集成定点设备，它包括两个可以执行常用鼠标功能的光标定点设备：[触摸板](#)和[定点杆](#)。您可以选择仅使用触摸板、仅使用定点杆或两者同时使用。

您可以通过 DualPoint 设备软件调节触摸板和定点杆的设置（例如灵敏度、移动和拖放功能）。

**注：**如果系统设置程序中的“Pointing Device”（定点设备）选项设置为“Touch Pad-PS/2 Mouse”（触摸板 - PS/2 鼠标）（默认值），则您既可以使用 DualPoint 设备，也可以使用[外部鼠标](#)。

## 使用触摸板



触摸板正下方的两个按钮相当于鼠标的左键和右键。

- 1 要移动光标，只需在平滑的感应区轻轻滑动手指。
- 1 要选择对象，只需在触摸板表面轻轻敲击一下，或者用拇指按左触摸板按钮。
- 1 要选择并移动（或拖动）对象，请将光标定位在对象上，并在触摸板上连续敲击两次。敲击第二次时，将手指放在触摸板上并在表面滑动手指，移动选定对象。
- 1 要双击某个对象，请将光标定位在对象上，然后敲击两次触摸板，或按两次左触摸板按钮。

#### 使用定点杆



位于触摸板和键盘空格键之间的两个定点杆按钮分别对应鼠标的左、右键。

- 1 要移动光标，请使用右手或左手的食指按压定点杆。向上或向下按压，可以将光标向显示屏屏幕的顶部或底部移动。向左或向右按压，可以将光标向显示屏屏幕的左侧或右侧移动。
- 1 要选择对象，只需在定点杆表面轻轻敲击一下，或者用拇指按左定点杆按钮。
- 1 要选择并移动（或拖动）对象，请将光标定位在此对象上，然后按住左定点杆按钮。将拇指停留在按钮上，然后朝所需的方向按压定点杆，移动选定的对象。
- 1 要双击对象，请将光标定位在对象上，然后敲击左定点杆按钮两次，或者敲击定点杆本身两次。定点杆的功能类似于触摸板，您可以使用按钮执行鼠标功能或定点设备本身的功能。

#### 自定义 DualPoint 集成定点设备

1. 单击 **“Start”**（开始）按钮，指向 **“Settings”**（设置），然后单击 **“Control Panel”**（控制面板）。（如果运行 Windows 2000，请双击 **“Control Panel”** [控制面板]。）
2. 双击 **“Mouse”**（鼠标）图标，在 **“Mouse Properties”**（鼠标属性）窗口中单击 **“Touch”**（触摸）选项卡。
3. 在下拉式菜单中，选择触摸板或定点杆，并单击 **“Apply”**（应用）。
4. 单击 **“OK”**（确定），保存设置并关闭窗口。

您也可以在任务栏的触摸板图标上单击鼠标右键，并单击 **“Touch Pad Properties”**（触摸板属性）打开 **“Mouse Properties”**（鼠标属性）窗口。

在 **“Disable this Device”**（禁用此设备）框中单击，以禁用选定的触摸板或定点杆设置。如果计算机已对接了鼠标，触摸板和定点杆设置将自动禁用。

#### 更换定点杆帽

您的计算机还附带了另外的定点杆帽。如果由于长期使用而导致定点杆帽磨损，您可能需要更换它。

1. 将定点杆帽从定点杆上拔出。



2. 将新定点杆帽对准方形的定点杆轴上方，然后将它轻轻按在轴上。
3. 检测定点杆，以确保定点杆帽已正确就位。

---

## PC 卡

有关支持的 PC 卡的信息，请参阅“[技术规格](#)”。

 **注：**PC 卡不是引导设备。插卡的“类型”是以其厚度划分的，而不是功能。

您的计算机可以识别大多数的 I/O 卡，并且自动载入与之相应的设备驱动程序。

**注意：**扩展卡是标准 PC 卡的加长版本，它们能够装入您的计算机并可正常工作。使用扩展 PC 卡时，请遵循以下预防措施：

- 1 确保安装的扩展卡的外露端未受到撞击。否则可能会损坏系统板。
- 1 将计算机装入便携包之前，请先卸下扩展 PC 卡。
- 1 尽量将扩展卡安装在上部 PC 卡插槽中，以留出空间安装第二个 PC 卡。

### 卸下 PC 卡和挡片

**注意：**卸下 PC 卡之前，请使用任务栏上的 PC 卡配置公用程序选择并禁用此 PC 卡。如果未使用配置公用程序禁用 PC 卡，则打开的应用程序可能会丢失数据。

1. 使用任务栏上的 PC 卡配置公用程序禁用 PC 卡。
2. 按下弹出按钮。

 **注：**每个弹出按钮上的点表示该按钮用于上部还是下部的 PC 卡插槽。



3. 轻轻卸下 PC 卡或挡片。

请保存好挡片，以备未安装 PC 卡时使用。挡片可以避免 PC 卡插槽沾染灰尘和其它微粒。

### 安装 PC 卡

安装 PC 卡之前，您无需关闭计算机或退出暂挂/等待模式。

1. 如果有必要，请从 PC 卡插槽中[卸下挡片](#)。
2. 插入插卡并稳定地按入，直至插卡完全就位。

如果插卡方向不明确，请参阅插卡附带的说明文件。



3. 如果插入插卡时遇到的阻力过大，请勿强行插入。请检查插卡的方向，然后再试一次。

### **配置 PC 卡**

PC 卡配置公用程序可以执行以下功能：

- 1 无论何时插入 PC 卡，均会向您发出通知，并告诉您此插卡的配置情况
- 1 自动载入正确的设备驱动程序（如果硬盘驱动器中已安装）
- 1 如果硬盘驱动器中未安装驱动程序，系统将提示您安装驱动程序

---

[返回目录页面](#)

[返回目录页面](#)

## 有限保修与退回规定：Dell™ Latitude™ C800 用户指南

[三年有限保修（仅限于美国）](#)

[一年最终用户制造商保证（仅限于拉丁美洲和加勒比海地区）](#)

[三年有限保修（仅限于加拿大）](#)

[“完全满意”退回规定（仅限于美国和加拿大）](#)

---

### 三年有限保修（仅限于美国）

Dell Computer Corporation（“Dell”）使用符合工业标准规范的全新或相当于全新的部件和组件制造其硬件产品。Dell 保证其生产的硬件产品不会有材料和工艺上的缺陷。从发票开具之日起，有限保修期限为三年，如下文所述。

产品在交付给您时，由于运送而导致的损坏也在有限保修范围之内。但是，此有限保修不包括由于外部原因而导致的损坏，包括意外事故、滥用、误用、电源问题、未经 Dell 授权的维修、违反产品说明的使用、未执行必要的预防性维护，以及由于使用非 Dell 提供的部件及组件所产生的问题等。

此有限保修不包括以下一个或多个类别中的任何项目：软件；外部设备（除非另有说明）；从 Dell 出厂之后添加至 Dell 系统上的附件或零件；由 Dell 的系统集成部门添加至 Dell 系统上的附件或零件；并非在 Dell 工厂中安装的附件或零件；或 DellWare™ 产品。Dell 品牌或 Dell 标准价格表上列出的显示器、键盘和鼠标均在此有限保修范围之内；其它所有显示器、键盘和鼠标（包括通过 DellWare 程序出售的此类产品）则不包括在内。便携式计算机使用的电池仅在有限保修期的第一年內享受保修服务。

#### 第一年內保修

自发票开具之日起一年內，Dell 将按照有限保修规定对退回到 Dell 机构的产品进行修理或更换。要获得保修服务，您必须在保修期限內联系 Dell 客户技术支持部门。请参阅“[与 Dell 联络](#)”以查找获取客户帮助所需的适当联络信息。如果需要保修服务，Dell 将发出一个退回材料授权号。您必须用原来的包装或同样的包装将产品装好并寄回 Dell，并且必须预付运送费用，以及为运送投保或承担运送过程中丢失或损坏的风险。如果您的地址在美国本土，Dell 将以预付运费的方式将修好或已更换的产品运送给您。如果在其它地区，则以到付运费的方式运送。

 **注：在产品运送至 Dell 之前，请备份硬盘驱动器和产品其它存储设备上的数据。取出所有可移动介质，例如软盘、CD 或 PC 卡。Dell 对丢失的数据或软件不承担责任。**

所有从已维修产品中取出的部件均归 Dell 所有。对产品进行保修和更换时，Dell 可以使用由不同制造商制造的全新或经过修理的部件。如果 Dell 修理或更换了产品，其保修期不会因此而延长。

#### 第二及第三年內保修

在有限保修的第二及第三年，如果保修范围内的部件需要更换，Dell 将在有效期内以交换的方式，并根据 Dell 交换规定（自交换之日起生效）为 Dell 硬件产品提供备用部件。您必须事先向 Dell 客户技术支持部门报告每一次的硬件故障情况，以便 Dell 同时更换并运送备用部件。如果您的地址在美国本土，Dell 将以预付运费的方式将部件运送给您。如果在其它地区，则以到付运费的方式运送。Dell 为每一个备用部件提供一个已预付运费的容器，您可以用它寄送退回的部件。备用部件是新的或经过修理的部件。Dell 提供的备用部件可能由不同的制造商所生产。备用部件的保修期限为有限保修期限剩余的时间。

如果您未将旧部件退回 Dell，则应支付 Dell 备用部件的费用。对退回更换部件的处理以及您在未退回更换部件时所需支付的费用，将按照 Dell 交换规定从交换之日起开始执行。

您应对自己的软件和数据负全部责任。Dell 无义务建议或提醒您进行适当的备份和采取其它措施。

#### 一般规定

此有限保修赋予您特定的合法权益，您可能还拥有其它权益，这些权益随州（或辖区）的不同而有所差异。对于硬件的故障和缺陷，Dell 的责任仅限于此有限保修声明所述的修理及更换范围之内。关于产品的所有明示和暗示保证（包括但不限于对适销性和某一特定目的的适用性的暗示保证和条件）均以上述保修期为限，超过此期限后，任何明示或暗示的保证均不适用。

某些州（或辖区）不允许限制暗示保证的持续时间，因此上述限制可能不适用于您。

Dell 不承担此有限保修声明之外的任何责任，也不对偶然或间接的损坏负责，包括产品不能使用或数据、软件丢失之类的无限制责任等。

某些州（或辖区）不允许对偶然或间接损坏进行排除或限制，因此上述排除或限制可能不适用于您。

这些条款仅适用于 Dell 的三年有限保修。有关系统的服务合约条款，请参阅您将收到的发票或单独的服务合约。

如果 Dell 选择更换系统或组件，则相关的更换步骤和条款将按照 Dell 交换规定从交换之日起执行。无论 Dell 在何种情况下发出退回材料授权号，您均必须在保修期限內将要维修的产品送至 Dell，以便获得保修范围内包含的维修。

 **注：如果您选择一种保修和服务选项，而不是上文所述标准的三年有限保修，发票上将列出您所选择的选项。**

---

### 三年有限保修（仅限于加拿大）

Dell Computer Corporation（“Dell”）使用符合工业标准规范的全新或相当于全新的部件和组件制造其硬件产品。Dell 保证其生产的硬件产品不会有材料和工艺上的缺陷。从发票开具之日起，有限保修期限为三年，如下文所述。



产品在交付给您时，由于运送而导致的损坏也在有限保修范围之内。但是，此有限保修不包括由于外部原因而导致的损坏，包括意外事故、滥用、误用、电源问题、未经 Dell 授权的维修、违反产品说明的使用、未执行必要的预防性维护，以及由于使用非 Dell 提供的部件及组件所产生的问题等。

此有限保修不包括以下一个或多个类别中的任何项目：软件；外部设备（除非另有说明）；从 Dell 出厂之后添加至 Dell 系统上的附件或零件；由 Dell 的系统集成部门添加至 Dell 系统上的附件或零件；并非在 Dell 工厂中安装的附件或零件；或 DellWare 产品。Dell 品牌或 Dell 标准价格表上列出的显示器、键盘和鼠标均在此有限保修范围之内；其它所有显示器、键盘和鼠标（包括通过 DellWare 程序出售的此类产品）则不包括在内。便携式计算机使用的电池仅在有限保修期的第一年内享受保修服务。

## 第一年内保修

自发票开具之日起一年内，Dell 将按照有限保修规定对退回到 Dell 机构的产品进行修理或更换。要获得保修服务，您必须在保修期限内联络 Dell 客户技术支持部门。请参阅“与 Dell 联络”以查找获取客户帮助所需的适当联络信息。如果需要保修服务，Dell 将发出一个退回材料授权号。您必须用原来的包装或同样的包装将产品装好并寄回 Dell，并且必须预付运送费用，以及为运送投保或承担运送过程中丢失或损坏的风险。如果您的地址在加拿大，Dell 将以预付运费的方式将修好或已更换的产品运送给您。如果在其它地区，则以到付运费的方式运送。

 **注：在将产品运送至 Dell 之前，请备份硬盘驱动器和产品其它存储设备上的数据。取出所有可移动介质，例如软盘、CD 或 PC 卡。Dell 对丢失的数据或软件不承担责任。**

所有从已维修产品中取出的部件均归 Dell 所有。对产品进行保修和更换时，Dell 可以使用由不同制造商制造的全新或经过修理的部件。如果 Dell 修理或更换了产品，其保修期不会因此而延长。

## 第二及第三年内保修

在有限保修的第二及第三年，如果保修范围内的部件需要更换，Dell 将在有效期内以交换的方式，并根据 Dell 交换规定（自交换之日起生效）为 Dell 硬件产品提供备用部件。您必须事先向 Dell 客户技术支持部门报告每一次的硬件故障情况，以便 Dell 同时更换并运送备用部件。如果您的地址在加拿大，Dell 将以预付运费的方式将部件运送给您。如果在其它地区，则以到付运费的方式运送。Dell 为每一个备用部件提供一个已预付运费的容器，您可以用它寄送退回的部件。备用部件是新的或经过修理的部件。Dell 提供的备用部件可能由不同的制造商所生产。备用部件的保修期限为有限保修期限剩余的时间。

如果您未将旧部件退回 Dell，则应支付 Dell 备用部件的费用。对退回更换部件的处理以及您在未退回更换部件时所需支付的费用，将按照 Dell 交换规定从交换之日起开始执行。

您应对自己的软件和数据负全部责任。Dell 无义务建议或提醒您进行适当的备份和采取其它措施。

## 一般规定

除此有限保修声明之外，Dell 不承认任何其它明确的保证或条件。Dell 否认其它所有明示或暗示的保证和条件，包括但不限于对适销性和某一特定目的的适用性的暗示保证和条件。某些州（或辖区）不允许对暗示保证或条件加以限制，因此该项限制可能不适用于您。

对于硬件的故障和缺陷，Dell 的责任仅限于此有限保修声明所述的修理及更换范围之内。这些保修赋予您特定的合法权益，而且您可能还拥有其它权益，这些权益随州（或辖区）的不同而有所差异。

Dell 不承担此有限保修声明之外的任何责任，也不对偶然或间接的损坏负责，包括产品不能使用或数据、软件丢失之类的无限制责任等。

某些州（或辖区）不允许对偶然或间接损坏进行排除或限制，因此上述排除或限制可能不适用于您。

这些条款仅适用于 Dell 的三年有限保修。有关系统的服务合约条款，请参阅您将收到的发票或单独的服务合约。

如果 Dell 选择更换系统或组件，则相关的更换步骤和条款将按照 Dell 交换规定从交换之日起执行。无论 Dell 在何种情况下发出退回材料授权号，您均必须在保修期限内将要维修的产品送至 Dell，以便获得保修范围内包含的维修。

 **注：如果您选择一种保修和服务选项，而不是上文所述标准的三年有限保修，发票上将列出您所选择的选项。**

---

## 一年最终用户制造商保证（仅限于拉丁美洲和加勒比海地区）

### 保证

Dell Computer Corporation (“Dell”) 按照下列条款向最终用户保证，最终用户从拉丁美洲或加勒比海地区的 Dell 公司或 Dell 授权的经销商处购买的 Dell 品牌硬件产品，自购买之日起一年内，不会出现影响正常使用的材料、工艺和设计上的缺陷。对于正当的申请，Dell 将负责支付产品的修理或更换费用。所有从已维修产品中取出的部件均归 Dell 所有。对产品进行修理和更换时，Dell 可以使用由不同制造商制造的全新或经过修理的部件。

### 例外

本保证不适用于由以下原因所导致的缺陷：不正确或不适当的安装、使用或维护；未经授权的第三方或最终用户所作的操作或修改；偶然或故意的损坏；正常的磨损。

### 提出申请

最终用户必须在保证期限内与拉丁美洲或加勒比海地区的 Dell 销售点联络，提出申请。最终用户必须提供购买证明，包括销售商的名称和地址、购买日期、型号和序列号、客户的姓名和地址，以及发生故障时的详细症状和配置（包括使用的外围设备和软件）。否则，Dell 可以拒绝保证申请。如果诊断的缺陷在保修范围之内，Dell 将安排并支付到 Dell 修理/更换中心的地面运输的往返费用和保险费用。最终用户必须确保使用原来的或相同的防护性包装将有缺陷的产品与上述详细资料以及 Dell 提供给最终用户的退回材料授权号一起装好。

## 限制与法定权力

除上述明确规定之外, Dell 不承诺其它保修、保证或类似声明, 并且本保证在法律许可的最大范围内代替所有其它保证。在没有适用法律条款的情况下, 本保证是最终用户和 Dell 或其任一经销商之间唯一的赔偿约定。对于因疏忽、违约或任何其它原因导致的利润或合同损失、或者任何其它间接的或后续的损失, Dell 及其任一经销商均不承担责任。

本保证不会削弱或影响最终用户的合法权利, 以及最终用户与 Dell 和/或其他销售商签订的其它合约所规定的任何权利。

### **Dell World Trade LP**

One Dell Way, Round Rock, TX 78682, USA

### **Dell Computadores do Brasil Ltda (CNPJ No. 72.381.189/0001-10) /**

### **Dell Comercial do Brasil Ltda (CNPJ No. 03.405.822/0001-40)**

Avenida Industrial Belgraf, 400

92990-000 - Eldorado do Sul - RS - Brasil

### **Dell Computer de Chile Ltda**

Coyancura 2283, Piso 3- Of.302,

Providencia, Santiago - Chile

### **Dell Computer de Colombia Corporation**

Carrera 7 #115-33 Oficina 603

Bogota, Colombia

### **Dell Computer de México SA de CV**

Paseo de la Reforma 2620 - 11 Piso

Col. Lomas Altas

11950 México, D.F.

---

## “完全满意”退回规定（仅限于美国和加拿大）

如果您是直接从 Dell 公司购买了新产品的最终用户, 则可以根据发票上的日期, 在 30 天内将所购产品退回 Dell, 以便按购买价格获得退款或信用退回。如果您是从 Dell 公司购买了经过修理或重新配备的产品的最终用户, 则可以根据发票上的日期, 在 21 天内将所购产品退回 Dell, 以便按购买价格得到退款或信用退回。无论属于何种情况, 退款或信用退回均不包含发票中列出的运费和手续费。如果您是在与 Dell 的书面协议下购买其产品的组织, 则协议中可能包含与此规定不同的产品退回条款。

要退回产品, 您必须联络 Dell 客户服务部门, 以获得信用退回授权号。请参阅《[安装和故障排除指南](#)》中的“[与 Dell 联络](#)”以查找获取客户帮助所需的适当联络信息。为尽快处理您的退款或信用退回, Dell 希望您在 Dell 发出信用退回授权号五天之内, 用原来的包装将产品退回。您还必须预付运费并且为运送投保, 或者承担运输过程中产品损坏或丢失的风险。如果您要退回软件, 则仅在软盘或 CD 的封印包装没有被打开的情况下才能得到退款或信用退回。退回的产品必须保持原样, 并且所有的手册、软盘、CD、电源电缆以及产品附带的其它项目均应一起退回。对于要退回产品以获得退款或信用退回的客户, 如果 Dell 已安装应用程序软件或操作系统, 应将整个系统连同出厂时附带的介质和说明文件一起退回。

此“完全满意”退回规定不适用于 DellWare 产品, DellWare 产品可根据 DellWare 当前的退回规定处理。另外, 从加拿大 Dell 配件销售部门购买的经过修理的部件不在退回范围之内。

---

[返回目录页面](#)